

# humitouch pure

minilandbaby.com



**miniland**  
BABY

<b>Español</b>	5	<b>Deutsch</b>	33
<b>English</b>	12	<b>Italiano</b>	40
<b>Português</b>	19	<b>Polski</b>	47
<b>Français</b>	26	<b>Русский</b>	54



Figura · Figure · Abbildung  
Zdjęcie · Рисунок

1



Figura · Figure · Abbildung  
Zdjęcie · Рисунок

2

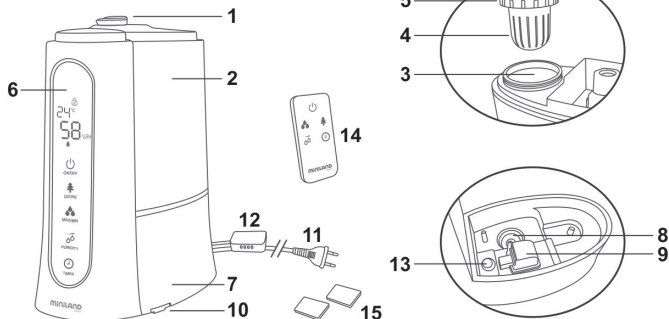

Figura · Figure · Abbildung  
Zdjęcie · Рисунок

3

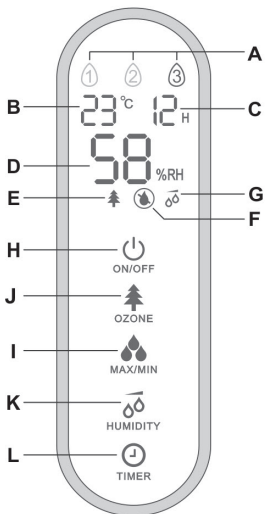

Figura · Figure · Abbildung  
Zdjęcie · Рисунок

4

Esencias · Essence · Essência · Essences  
Essenz · Essenza · Esencje · Эссенции



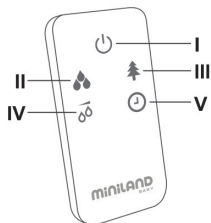
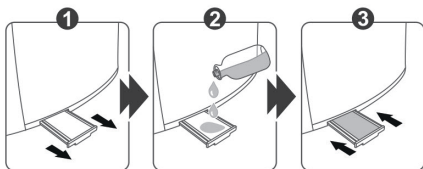
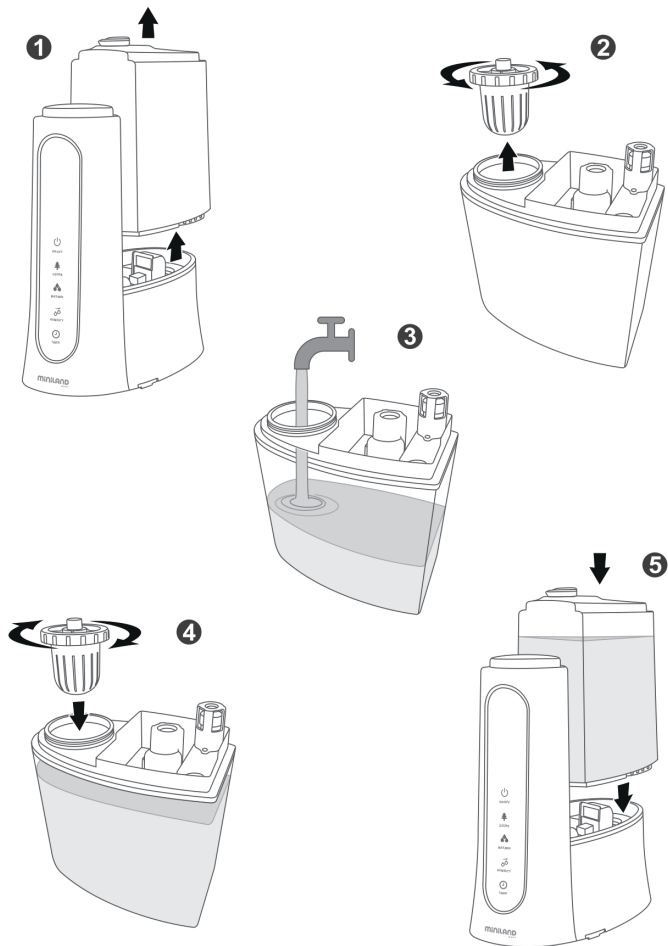

## ÍNDICE

1. Introducción
2. Contenido
3. Instrucciones de seguridad
4. Características del producto
5. Instrucciones de uso
6. Mantenimiento
7. Especificaciones técnicas
8. Información sobre la retirada del producto

### ■ 1. INTRODUCCIÓN

Le felicitamos por haber adquirido este humidificador de ozono, que cuida el ambiente del hogar. Estamos seguros de que quedará totalmente satisfecho con la calidad y las características de este producto.

Antes de utilizar este dispositivo, lea atentamente todas las instrucciones de este manual. Conserve este manual ya que contiene información importante.

**NOTA: Las características descritas en este manual de usuario están sujetas a modificaciones sin previo aviso.**

### ■ 2. CONTENIDO

- 1 humidificador de vapor frío
- 1 mando a distancia
- 2 esponjas adicionales para el compartimento de esencias
- 1 hoja de limpieza
- 1 manual de instrucciones, guía rápida y garantía

· **Si falta algo del contenido arriba detallado, póngase en contacto con su punto de venta.**

### ■ 3. INSTRUCCIONES DE SEGURIDAD

Lea cuidadosamente este manual de instrucciones antes de utilizar su humidificador por primera vez y consérvelo para poder utilizarlo como referencia en el futuro.

#### 3.1. INSTRUCCIONES DE SEGURIDAD GENERALES

Al utilizar cualquier dispositivo eléctrico es necesario seguir algunas precauciones básicas de seguridad en todo momento:

1. Asegúrese de que la potencia utilizada se corresponde con la indicada en la etiqueta de clasificación.
2. Asegúrese de que siempre haya agua en el depósito de agua al utilizar la unidad.
3. Utilice únicamente agua de grifo limpia y fría para llenar el depósito (el agua suavizada o destilada se recomienda en zonas de agua dura).
4. Asegúrese de que el tapón del depósito de agua está bien apretado, sin forzarlo.
5. Mantenga siempre la unidad de tal forma que la boquilla de vapor permanezca lejos de los niños, las paredes, los muebles y los aparatos eléctricos.
6. Coloque el humidificador en una superficie plana y lisa.
7. Desconecte siempre el humidificador de la fuente de alimentación cuando no lo esté utilizando y cuando lo esté limpiando.
8. Este aparato está pensado únicamente para uso doméstico.
9. Nunca cubra el humidificador cuando esté en funcionamiento pues esto podría causar daños en la unidad.
10. No añada esencias a la base o al depósito de agua. Las esencias deben ir en el compartimento para esencias.

## ■ ESPAÑOL

11. No incline ni ladee la unidad ni intente vaciarla o llenarla mientras está en funcionamiento.
12. No sumerja el humidificador en agua ni deje que el agua entre en contacto con el conector ni con el dispositivo de control.
13. No intente abrir ninguna parte del humidificador.
14. Mantenga el humidificador limpio. No deje que ningún objeto entre en el conducto de ventilación, dado que esto podría provocar daños en la unidad.
15. Es necesaria una supervisión próxima cuando se utiliza este aparato cerca de un niño.
16. No permita nunca que el cable toque superficies húmedas o calientes, ni que se enrolle o quede al alcance de los niños.
17. No lo utilice en el exterior.
18. Coloque el aparato alejado de cualquier fuente de calor, como por ejemplo estufas y chimeneas, y manténgalo alejado de la luz solar directa.
19. No utilice nunca el aparato con un cable o un enchufe dañado, ni después de que el aparato haya sufrido un fallo al funcionar o que esté dañado de alguna manera.
20. No utilice el aparato para otro uso distinto al que ofrece.
21. Cualquier reparación que sea necesario realizar en el humidificador debe llevarla a cabo el servicio técnico autorizado.
22. Regule el flujo de vapor de acuerdo al tamaño de la habitación.
23. No utilice detergente para limpiar ninguna parte que contenga agua. El detergente puede interferir con la salida de la unidad si entra en contacto con el agua.
24. Este aparato no está pensado para que lo utilicen personas (incluyendo niños) con capacidades físicas, sensoriales o mentales reducidas, que no tengan experiencia ni conocimientos, a menos que dispongan de la supervisión de una persona responsable de su seguridad o que ésta les suministre formación para utilizar el aparato.
25. Si el cable de alimentación está dañado, debe ser reemplazado por el fabricante, un técnico de servicio técnico u otra persona cualificada para evitar que se produzcan daños.
26. Mantenga el aparato a las temperaturas ambiente normales de una vivienda. No utilice el aparato en lugares fríos, ya que en ese caso podría sufrir daños. Si las temperaturas fueran bajo cero y hubiera hielo en el interior de la unidad, no la encienda antes de haber retirado el hielo o haber esperado a que se funda.
27. No enchufe el aparato con las manos húmedas debido al riesgo de electrocución.
28. No toque el elemento transductor con la unidad encendida.

### **¡ESTE HUMIDIFICADOR NO ES UN JUGUETE!**

No deje que los niños jueguen con este aparato. Podrían producirse daños graves e incluso la electrocución. Este aparato debe ser manejado únicamente por adultos. Se debe supervisar a los niños para garantizar que no juegan con el humidificador.

**IMPORTANTE: Tenga en cuenta que cualquier cambio o modificación en el equipo no efectuada por el servicio técnico de MINILAND no estará cubierta por la garantía del producto.**

## ■ 4. CARACTERÍSTICAS DEL PRODUCTO

1. Con control remoto, mando a distancia.
2. Apagado automático cuando el agua se ha consumido por completo.
3. Pueden programarse hasta 12 horas de funcionamiento.
4. Control de temperatura: el sensor de temperatura del humidificador, estando en marcha, mide la temperatura de la habitación donde está instalado.
5. Producción de ozono: para eliminar los gérmenes del ambiente y purificar.

6. Humedad constante: cuando la humedad relativa en el ambiente llegue a la deseada, el aparato deja de trabajar, quedando en estado de pausa.
7. Filtro de agua: para convertir el agua en limpia y fresca.
8. Suave luz de compañía azul opcional.

#### 4.1. DESCRIPCIÓN DE LAS PIEZAS

##### 4.1.1. HUMIDIFICADOR (Figura 1)

- |                               |                                     |
|-------------------------------|-------------------------------------|
| 1. Boquilla                   | 9. Salida de aire                   |
| 2. Depósito de agua           | 10. Compartimento de esencias       |
| 3. Abertura depósito de agua  | 11. Adaptador de corriente          |
| 4. Filtro del agua            | 12. Sensor de temperatura y humedad |
| 5. Tapón del depósito de agua | 13. Luz de compañía                 |
| 6. Panel de control           | 14. Mando a distancia               |
| 7. Base de la unidad          | 15. Esponjas adicionales            |
| 8. Transductor ultrasónico    |                                     |

##### 4.1.2. PANEL DE CONTROL (Figura 2)

- |                             |                               |
|-----------------------------|-------------------------------|
| A. Nivel del flujo de vapor | G. Ajuste de humedad relativa |
| B. Temperatura              | H. Encendido/apagado          |
| C. Hora del temporizador    | I. Ajuste de emisión de vapor |
| D. Humedad relativa         | J. Ozonizador/luz de compañía |
| E. Ozonizador               | K. Ajuste de humedad relativa |
| F. Depósito vacío           | L. Ajuste de temporizador     |

##### 4.1.3 MANDO A DISTANCIA (Figura 3)

- I. Encendido/apagado
- II. Ajuste de emisión de vapor
- III. Ozonizador/luz de compañía
- IV. Ajuste de humedad relativa
- V. Ajuste de temporizador

#### 4.2. PRINCIPIO DE FUNCIONAMIENTO

El humidificador transforma el agua almacenada en el depósito en vapor de agua. El sistema de ventilación de la máquina emite este vapor al aire seco, creando la humedad necesaria.

### ■ 5. INSTRUCCIONES DE USO

#### 5.1. ADICIÓN DE AGUA (Figura 5)

Se recomienda al usuario que la primera vez que utilice el humidificador lo haga con agua destilada. (Siga las instrucciones indicadas en la sección de Limpieza).

Para añadir agua, siga las siguientes instrucciones:

1. Coloque el aparato sobre una superficie plana. Retire el depósito de agua (2) de la base de la unidad.
2. Sujete el depósito de agua (2) en posición invertida (al revés). Retire el tapón del depósito de agua (5) girándolo en el sentido contrario a las agujas del reloj.
3. Añada agua fría al depósito de agua. No añada agua caliente, ya que se producirían fugas.
4. Instale de nuevo la tapa del depósito de agua cuidadosamente y compruebe que haya quedado bien fijada y que no haya fugas.
5. Sujete el depósito de agua en posición vertical y colóquelo de nuevo en la base. Coloque la boquilla en el orificio de la superficie del depósito de agua.

## ■ ESPAÑOL

### ATENCIÓN:

1. Utilice el asa para transportar el depósito de agua lleno, sujetándolo por debajo al mismo tiempo con la otra mano.
2. No añada agua directamente a la base, ya que el aparato podría resultar dañado o provocar situaciones de peligro.
3. No mueva el aparato cuando el depósito de agua esté totalmente lleno de agua.

### 5.2. ENCENDIDO / APAGADO DEL HUMIDIFICADOR

Enchufe el humidificador a la toma de corriente y pulse el botón de encendido/apagado  (H, o en el mando a distancia I) para encenderlo. La pantalla situada encima del botón se iluminará con más intensidad. Nunca lo conecte con el depósito vacío.



**NOTA:** El brillo de la pantalla se reduce después de diez segundos para un mejor descanso nocturno; sin embargo, el humidificador continúa en funcionamiento. El brillo de la pantalla puede volver a aumentar en cualquier momento simplemente pulsando cualquier botón.

### 5.3. LUZ NOCTURNA / OZONIZADOR

Pulse el botón de ozonizador/luz de compañía  (J, o en el mando a distancia III) sucesivamente para activar/desactivar el modo ozono y encender/apagar la luz azul de compañía según la siguiente secuencia:



- 1ª pulsación: se activa el modo ozono y se enciende la luz de compañía.
- 2ª pulsación: se mantiene activo el modo ozono y la luz de compañía se apaga.
- 3ª pulsación: se desactiva el modo ozono y se enciende la luz de compañía.
- 4ª pulsación: tanto el modo ozono como la luz de compañía se apagan. Posición inicial.

### 5.4. AJUSTE DEL TEMPORIZADOR

Para programar el auto apagado de la unidad, pulse el botón de ajuste de temporizador  (L, o en el mando a distancia V). Aparecerá en pantalla (C) el símbolo "- -", indicando que aún no se ha establecido el tiempo de funcionamiento. Siga pulsando el botón  (L, o en el mando a distancia V) para seleccionar el temporizador entre 1 y 12 horas. Para establecer el tiempo de funcionamiento deseado, espere a que el valor de tiempo deje de parpadear. El humidificador quedará así programado para apagarse transcurridas las horas establecidas.

### 5.5. AJUSTE DEL % DE HUMEDAD RELATIVA

Pulse el botón  (K, o en el mando a distancia IV) para activar el ajuste de la humedad relativa. Pulsando este botón puede ajustar el % de Humedad Relativa (RH) deseado e incrementarlo si lo desea. Recomendamos una humedad relativa de entre el 45% y el 60%. El aparato puede configurarse entre el 45% y el 75% de humedad relativa o en el modo de Operación Continua (Co).

Para introducir la humedad deseada pulse el botón  (K, o en el mando a distancia IV) sucesivamente hasta alcanzar el nivel de humedad que se desea establecer. Inicialmente pasa de "Co" a 45%RH y de este valor hasta 75%RH incrementándose en intervalos de 5%RH cada vez que se pulse el botón. Una vez alcance 75%RH pasará a "Co" si volvemos a pulsar el botón. Para establecer la humedad deseada, espere a que el valor de humedad deje de parpadear. El humidificador quedará así programado para mantener la estancia a la humedad indicada y mostrará el indicador  en pantalla (G).

**NOTA:** Si la humedad de la estancia es mayor que la deseada, el humidificador entra en reposo. Si la humedad de la estancia es menor que la deseada, el humidificador se activa automáticamente.



## 5.6. AJUSTE DE EMISIÓN DE VAPOR

Pulse el botón de ajuste de emisión de vapor  (I, o en el mando a distancia II) sucesivamente para cambiar el flujo de vapor deseado.

Hay tres niveles de vapor: bajo, medio y alto. Para el uso nocturno recomendamos el nivel bajo.

## 5.7. SEÑAL DE DEPÓSITO VACÍO

Cuando el depósito esté vacío, se mostrará una señal en la pantalla que le avisará de ello  (F). El humidificador se apagará automáticamente. El usuario debe rellenar el depósito de agua cuando se muestre la señal de advertencia.

## 5.8. ADICIÓN DE ESENCIAS (Figura 4)

Si desea añadir esencias (no incluidas), quite la tapa del compartimento de esencias (10) y vierta sobre la esponja la cantidad de esencias suficiente para que ésta quede empapada (10 gotas aproximadamente). Tape de nuevo el compartimento de esencias.

### NOTA:

- Cuando hace frío, las ventanas e incluso las paredes pueden empañarse o desarrollar escarcha debido a un exceso de humedad interior. Si sucediera esto, reduzca el ajuste (I, o en el mando a distancia II) de la intensidad del vapor para evitar daños debido a la condensación del agua.
- Un exceso de humedad en la habitación puede hacer que la humedad se acumule en las superficies en las que pueden crecer bacterias y hongos. La humedad acumulada también puede dañar los muebles y las paredes, especialmente el papel pintado.
- Para eliminar el exceso de humedad, especialmente en una habitación pequeña, deje la puerta de la habitación abierta y ajuste la intensidad del vapor.

## 5.9. RESOLUCIÓN DE PROBLEMAS

SÍNTOMAS	CAUSA	ACCIÓN
El humidificador no funciona, no emite aire ni vapor	No ha conectado la fuente de alimentación	Conecte el humidificador a la red eléctrica
	No ha encendido el humidificador	Encienda la unidad pulsando el botón
	El depósito de agua está vacío	Llene el depósito de agua
	El depósito de agua no está colocado correctamente sobre la base.	Asegúrese de colocar correctamente el depósito de agua sobre la base. Compruebe que aparecen unas burbujas de aire en el depósito al colocarlo sobre la base
El vapor tiene un olor desagradable	El humidificador es nuevo	Abra el depósito y ventílelo en un lugar fresco y seco durante 12 horas
	El agua está sucia o lleva mucho tiempo almacenada en el depósito	Limpie el depósito de agua y rellénelo con agua limpia

El vapor no huele a esencias	No ha introducido esencias o la esponja está demasiado seca	Añada esencias al compartimento hasta que la esponja quede empapada (aproximadamente 10 gotas)
El indicador de depósito vacío se ilumina, pero el depósito está lleno	El depósito de agua está demasiado lleno	Vacíe un poco el depósito y vuelva a colocarlo en su lugar
	El depósito de agua no se ha colocado correctamente sobre la base	Quite el depósito y vuelva a colocarlo correctamente. Compruebe que aparecen unas burbujas de aire en el depósito al colocarlo sobre la base
Sale poco vapor por la boquilla	Queda poca agua en el depósito	Llene el depósito con agua
	El transductor está sucio	Limpie el transductor según se indica en el punto 6 De este manual de instrucciones
Ruido anómalo	Vibración de la superficie sobre la que se ha colocado el humidificador	Coloque el humidificador sobre una superficie estable y plana
	Queda poca agua en el depósito	Llene el depósito con agua
Otros fallos de funcionamiento	Póngase en contacto con el personal de servicio técnico de Miniland	

## ■ 6. MANTENIMIENTO

### Para mantener el producto siempre limpio:

- Utilice agua purificada
- Limpie la base de la unidad, el depósito de agua y el transductor periódicamente como se indica a continuación.
- Cambie siempre el agua del depósito por agua limpia a diario, en caso de que ésta no se haya consumido totalmente.
- Vacíe siempre el depósito de agua cuando no lo esté utilizando.

### - Limpieza del depósito de agua (cada 2 – 3 semanas):

Desenrosque el tapón del depósito de agua y aclare el depósito con agua para eliminar los restos de cal.

En caso de que sea necesario, use vinagre disuelto en agua para eliminar los depósitos de cal resistentes. Alternativamente, existe en el mercado soluciones limpiadoras de cal aptas para humidificadores. Para usar este tipo de productos, siga las instrucciones de uso del fabricante.

### - Limpieza de la cavidad de la base (una vez a la semana):

Si se hubieran formado depósitos de cal en la cavidad de la base, elimínelos con un trapo suave humedecido con un agente de limpieza neutro o vinagre y aclare con agua. En caso de almacenarse cal en la zona del transductor, añada unas gotas de vinagre sobre la superficie del transductor y deje actuar de 2 a 5 minutos. Elimine

las incrustaciones de la superficie con un cepillo. Utilice un trapo limpio para secar adecuadamente el transductor. Alternativamente, existe en el mercado soluciones limpiadoras de cal aptas para humidificadores. Para usar este tipo de productos, siga las instrucciones de uso del fabricante.

#### **- Limpieza del exterior del humidificador:**

Utilice un trapo y agua a menos de 40°C de temperatura para limpiar las manchas del exterior del aparato. La boquilla de salida de vapor puede lavarse aplicando directamente un chorro de agua.

#### **- Almacenamiento del humidificador:**

Cuando no vaya a utilizar el aparato durante un período de tiempo prolongado, vacíe totalmente el depósito de agua. Limpie el humidificador, séquelo cuidadosamente e introdúzcalo en su embalaje original.

### ■ 7. ESPECIFICACIONES TÉCNICAS

- Alimentación: AC 220 - 240V
- Frecuencia: 50/60 Hz
- Consumo de potencia: 30 W
- Flujo de vapor: 100ml/h / 330ml/h
- Autonomía: mínimo 15 horas al flujo máximo
- Máxima eficiencia en habitaciones de hasta 40m<sup>2</sup>
- Ruido: ≤38 dB
- Capacidad del depósito de agua: 5 litros
- Peso: 2,15 Kg
- Tamaño: 17,5 x 34 x 32,6 (cm)

### ■ 8. INFORMACIÓN SOBRE LA RETIRADA DEL PRODUCTO

Es necesario desechar el producto de manera responsable.

No se deshaga de los productos que muestren el símbolo del contenedor de basura tachado junto con el resto de los residuos domésticos.

Una vez finalizada su vida útil, estos productos deben desecharse llevándolos a un centro de recogida y tratamiento designado por las autoridades locales. También puede ponerse en contacto con el establecimiento en el que adquirió el producto.



## CONTENTS

1. Introduction
2. Content
3. Safety instructions
4. Product features
5. Instructions for use
6. Maintenance
7. Technical specifications
8. Information about the disposal of the product

### ■ 1. INTRODUCTION

We congratulate you for having purchased this ozone humidifier to look after the atmosphere in your home. We are sure that you will be absolutely satisfied with the quality and features of this product.

Before using the device, read all the instructions in this manual carefully. Keep this manual since it contains important information.

**NOTE: The features described in this user's manual are subject to modification without any prior notice.**

### ■ 2. CONTENTS

- 1 cold vapour humidifier
- 1 remote control
- 2 additional sponges for the essence compartment
- 1 cleaning sheet
- 1 instruction manual, quick guide, and warranty

· **If any of the above stated contents is missing, contact your point of sale.**

### ■ 3. SAFETY INSTRUCTIONS

Read this instruction manual carefully before using your humidifier for the first time and keep it so that it can be used as a reference in the future.

#### 3.1. GENERAL SAFETY INSTRUCTIONS:

Whenever using any electrical device, it is necessary to follow certain basic precautions at all times:

1. Make sure that the power used corresponds with that stated on the classification label.
2. Make sure that there is always water in the water tank when using the unit.
3. Only use clean and cold tap water to fill the water tank (softened or distilled water is recommended for areas with hard water).
4. Make sure that the lid of the water tank is securely fastened, without forcing it.
5. Always keep the unit in such a position that the vapour nozzle stays far away from children, walls, furniture, and electric apparatus.
6. Place the humidifier on a flat and smooth surface.
7. Always unplug the humidifier from the power supply when it is not being used and when it is being cleaned.
8. This device is only designed for domestic use.
9. Never cover the humidifier when it is operational because the unit could be damaged.
10. Do not add essences to the base or to the water tank. Essences must be placed in the essence compartment.
11. Do not incline or tilt the unit nor try to empty or fill it whilst it is operational.

12. Do not immerse the humidifier in water nor allow water to come into contact with either the plug or the control device.
13. Do not try to open any part of the humidifier.
14. Keep the humidifier clean. Do not allow any object to enter the ventilation duct because this could damage the unit.
15. Close supervision is necessary when the device is being used in the presence of a child.
16. Never allow the cable to come into contact with wet or hot surfaces, nor allow it to wind up or be within the reach of children.
17. Do not use outside.
18. Place the device far away from any heat source, such as heaters or chimney, for example, and keep it out of direct sunlight.
19. Do not use the device with a damaged cable or plug, nor after the device has suffered a failure when operational or is damaged in any fashion.
20. Do not use the device for anything other than its intended purpose.
21. Any repairs that may be required to be performed on the humidifier must be carried out by the authorised technical service.
22. Regulate the flow of vapour according to the size of the room.
23. Do not use detergent to clean any part which contains water. Detergent can interfere with the outlet of the device if it comes into contact with water.
24. This device is not designed to be used by people (including children) whose physical, sensory, or cognitive capabilities are reduced, or who lack experience and expertise, unless they are being supervised or instructed concerning the use of the appliance by a person who is responsible for their safety.
25. If the power supply cable is damaged, it must be replaced by the manufacturer, a technician from the technical service, or another qualified person in order to avoid further damage being caused.
26. Keep the device at normal room temperature. Do not use the device in cold places because this could damage the device. If temperatures fall below zero and there is ice in the interior of the unit, do not turn it on before removing the ice or waiting for it to melt.
27. Do not plug in the device with damp/wet hands due to the risk of electrocution.
28. Do not touch the transducer element when the unit is powered on.

#### **THIS HUMIDIFIER IS NOT A TOY!**

Do not allow children to play with this device. Serious injuries, up to and including electrocution, could result. This device must only be handled by adults. Children must be supervised to make sure that they do not play with the humidifier.

**IMPORTANT: Bear in mind that any change of modification to the unit that is not carried out by the MINILAND technical service will not be covered by the product's warranty.**

#### **■ 4. PRODUCT FEATURES**

1. Can be controlled from a distance, remote control.
2. Automatic power off when all the water has run out.
3. Up to twelve hours of operation can be programmed.
4. Temperature control: the humidifier's temperature control measures the temperature of the room where it is installed when it is operational.
5. Ozone production: to eliminate germs in the atmosphere and to purify.
6. Constant humidity: when the relative humidity in the atmosphere reaches the desired level, the device ceases operation, remaining in a paused status.
7. Water filter: to make water clean and cool.
8. Optional gentle blue nightlight.

## ENGLISH

### 4.1. HUMIDIFIER (Figure 1)

1. Nozzle
2. Water tank
3. Water tank opening
4. Water filter
5. Lid of water tank
6. Control panel
7. Base of the unit
8. Ultrasonic transducer
9. Air outlet
10. Essence compartment
11. Mains adaptor
12. Temperature and humidity sensor
13. Nightlight
14. Remote control
15. Additional sponges

#### 4.1.2. CONTROL PANEL (Figure 2)

- A. Level of vapour flow
- B. Temperature
- C. Timer hour
- D. Relative humidity
- E. Ozonator
- F. Empty water tank
- G. Adjustment of relative humidity
- H. Power on/off
- I. Adjustment of vapour release
- J. Ozonator/nightlight
- K. Adjustment of relative humidity
- L. Adjustment of timer

#### 4.1.3 REMOTE CONTROL (Figure 3)

- I. Power on/off
- II. Adjustment of vapour release
- III. Ozonator/nightlight
- IV. Adjustment of relative humidity
- V. Adjustment of timer

### 4.2. PRINCIPLES OF OPERATION

The humidifier uses the water stored in the water tank to make water vapour. The machine's fan system releases this vapour into the dry air, creating the necessary humidity.

## 5. INSTRUCTIONS FOR USE

### 5.1. ADDING WATER (Figure 5)

It is recommended that user use distilled water for the first time the humidifier is powered on. (Follow the instructions detailed in the Cleaning section).

To add water, follow the instructions below:

1. Place the device on a flat surface. Remove the water tank (2) from the base of the unit.
2. Hold the water tank (2) in an inverted position (upside down). Remove the lid from the water tank (5), twisting it anti-clockwise.
3. Add cold water to the water tank. Do not add hot water, this could cause leakage.
4. Put the lid back on the water tank carefully and check that it is well fastened and that there are no leaks.
5. Hold the water tank in a vertical position and place it back in the base. Place the nozzle in the hole in the surface of the water tank.

#### NB:

1. Use the handle to move the full water tank, supporting it from below at the same time with your free hand.
2. Do not add water directly to the base, this could damage the device or bring about a dangerous situation.
3. Do not move the device when the water tank is totally full.

### 5.2. POWERING THE HUMIDIFIER ON AND OFF

Plug the humidifier into the mains power supply and push the power on/off button 

(H, or I on the remote control) to power it on. The screen located above the button will light up more brightly. Never power it on when the water tank is empty.

**NOTE:** The screen will dim after ten seconds for better rest at night. However, the humidifier continues to function. The screen can be undimmed at any point by simply pushing any button.

### 5.3. NIGHTLIGHT/OZONATOR

Push the button for the ozonator/nightlight  (J, or III on the remote control) several times to activate/deactivate the ozone mode and to power on/off the blue nightlight according to the following:



1st push: the ozone mode is activated and the nightlight comes on.

2nd push: the ozone mode continues to be activated and the nightlight switches off.

3rd push: the ozone mode is deactivated and the nightlight comes on.



4th push: both the ozone mode and the nightlight switch off. Initial position.

### 5.4. ADJUSTMENT OF THE TIMER

In order to program the automatic powering down of the unit, push the button to adjust the timer  (L, or V on the remote control). The symbol '- -' will appear on the screen (C), indicating that no operational time has yet been set. Keep pushing the button  (L, or V on the remote control) to select the timer between one and twelve hours. In order to set the desired operational time, wait for the time value to stop flashing. The humidifier is thus programmed to turn itself off after the number of hours on the screen has passed.

### 5.5. ADJUSTMENT OF THE % OF RELATIVE HUMIDITY

Push the button  (K, or IV on the remote control) to activate the adjustment of the relative humidity. Pushing this button allows you to adjust the desired % of Relative Humidity (RH) or increase it if you so wish. We recommend a relative humidity between 45% and 60%. The device can be set between 45% and 75% relative humidity or to Continuous Operation mode (Co).

In order to enter the desired humidity, push the button  (K, or IV on the remote control) several times until you reach the humidity level that you wish to set. In the beginning, it goes from 'Co' to 45% RH and from this value up to 75% RH, increasing in steps of 5% RH each time the button is pushed. Once 75% RH is reached, it will return to 'Co' if we push the button again. In order to set the desired humidity, wait for the humidity value to stop flashing. The humidifier will thus remain programmed to maintain the room at the humidity level displayed and will show the indicator  on the screen (G).

**NOTE:** If the humidity of the room is above the set level, the humidifier enters a rest state. If the humidity of the room is below the set level, the humidifier automatically activates.

### 5.6. ADJUSTMENT OF VAPOUR RELEASE

Push the button to adjust the vapour release  (I, or II on the remote control) several times in order to change the desired flow of vapour.

There are three levels of vapour: low, medium, and high. For nocturnal use, we recommend the low level.

### 5.7. EMPTY WATER TANK INDICATOR

When the water tank is empty, a symbol will be shown on the screen to warn about it  (F). The humidifier will automatically power itself off. The user must refill the water tank when the warning signal is displayed.

## ENGLISH

### 5.8. ADDING ESSENCES (Figure 4)

If you wish to add essences (not included), take out the tray of the essence compartment (10) and pour enough essence on the sponge for it to be soaked (approximately ten drops). Put the essence compartment back in its position.

#### NOTE:

- When it is cold, the windows and even the walls could fog up or allow frost to develop due to excessive interior humidity. If this happens, reduce the adjustment (I, or II on the remote control) of the vapour intensity to avoid damage due to the condensation of the water.
- An excess of humidity in the room can cause the humidity to gather on the surfaces where it could encourage the growth of bacteria and fungi. The accumulated humidity could also damage the furniture and walls, especially wallpaper.
- In order to correct excessive humidity, especially in a small room, leave the door of the room open and adjust the intensity of the vapour.

### 5.9. TROUBLESHOOTING

SYMPTOMS	CAUSE	ACTION
The humidifier does not work; it releases neither air nor vapour	It has not been connected to the power supply	Connect the humidifier to the mains network
	The humidifier has not powered on	Power on the unit by pushing the button
	The water tank is empty	Fill the water tank
	The water tank is not correctly positioned on the base	Make sure to correctly position the water tank on the base. Check that some air bubbles appear when placing the water tank on the base
The vapour has an unpleasant smell	The humidifier is new	Open the water tank and air it off in a cool, dry place for twelve hours
	The water is dirty or has been stored in the water tank for a long time	Clean the water tank and fill it with clean water
The vapour has no essence	No essence has been introduced or the sponge is too dry	Add essence to the compartment until the sponge is soaked (approximately ten drops)
The empty water tank warning lights up, but the water tank is full	The water tank is too full	Empty the water tank a little and put it back in position
	The water tank has not been correctly positioned on the base	Remove the water tank and put it back in position correctly. Check that some air bubbles appear when placing the water tank on the base



SYMPTOMS	CAUSE	ACTION
Only a little vapour comes out of the nozzle	There is only a little water remaining in the water tank	Fill the water tank with water
	The transducer is dirty	Clean the transducer following the instructions in point 6 of this instruction manual
Strange noise	Vibration of the surface upon which the humidifier has been placed	Place the humidifier on a flat and stable surface
	There is only a little water remaining in the water tank	Fill the water tank with water
Other operational failures	Get in touch with the Miniland technical service personnel	

## ■ 6. MAINTENANCE

### In order to always keep the product clean:

- Use purified water.
- Regularly clean the base of the unit, the water tank, and the transducer. Always change the water in the water tank with clean water every day, in the event that it has not all been used during normal operation.
- Always empty the water tank when it is not being used.

#### - Cleaning the water tank (every 2 - 3 weeks):

Unscrew the water tank's lid and rinse the water tank with water to remove any lime deposits.

If you deem it necessary, use vinegar dissolved in water to remove any tough deposits of lime. Alternatively, there are several cleaning solutions on the market for removing lime which are suitable for humidifiers. Always follow the manufacturer's instructions when using this type of product.

#### - Cleaning the hollow in the base (once a week):

If any lime deposits have formed in the hollow in the base, remove them with a soft cloth dampened with a neutral cleaning agent or vinegar and rinse with water.

In the event of lime being deposited in the area of the transducer, add some drops of vinegar to the surface of the transducer and allow this to take effect for two to five minutes. Remove any encrusted lime from the surface with a brush. Use a clean cloth to properly dry the transducer. Alternatively, there are several cleaning solutions on the market for removing lime which are suitable for humidifiers. Always follow the manufacturer's instructions when using this type of product.

#### - Cleaning the exterior of the humidifier:

Use a cloth and water no hotter than 40 °C in temperature to clean any marks from the exterior of the device. The vapour outlet nozzle can be washed by running it directly under a stream of water.

#### - Storing the humidifier:

When you are not going to use the device for an extended period of time, completely empty the water tank. Clean the humidifier, carefully dry it, and package it in its original packaging.

## ENGLISH

### 7. TECHNICAL SPECIFICATIONS

- Power supply: AC 220 - 240V
- Frequency: 50/60 Hz
- Power consumption: 30 W
- Vapour flow: 100 ml/h / 330 ml/h
- Automatic operation: minimum 15 hours at maximum flow
- Maximum efficiency in rooms up to 40 m<sup>2</sup>
- Noise level: ≤38 dB
- Capacity of the water tank: 5 litres
- Weight: 2.15 kg
- Size: 17.5 x 34 x 32.6 cm

### 8. INFORMATION ABOUT THE DISPOSAL OF THE PRODUCT

It is necessary to dispose of the product in a responsible fashion.

If the product shows a symbol of a rubbish bin with an X through it, do not dispose of it together with other domestic waste.

Once its useful life has reached its end these products must be disposed of by taking them to a collection and treatment centre which has been designated by the local authorities. You can also get in touch with the establishment where you purchased the product.



## ÍNDICE

1. Introdução
2. Conteúdo
3. Instruções de segurança
4. Características do produto
5. Instruções de utilização
6. Manutenção
7. Especificações técnicas
8. Informações sobre a eliminação do produto

### ■ 1. INTRODUÇÃO

Felicitemo-lo pelo facto de ter adquirido este humidificador de ozono, que cuida do ambiente doméstico. Temos a certeza de que ficará totalmente satisfeito com a qualidade e as características deste produto.

Antes de utilizar este dispositivo, leia atentamente todas as instruções deste manual. Conserve este manual, dado que contém informações importantes.

**NOTA: As características descritas neste manual do utilizador estão sujeitas a modificações sem aviso prévio.**

### ■ 2. CONTEÚDO

- 1 humidificador de vapor frio
- 1 comando à distância
- 2 esponjas adicionais para o compartimento de essências
- 1 folha de limpeza
- 1 manual de instruções, guia rápido e garantia

**· Se faltar algo do conteúdo acima detalhado, entre em contacto com o seu ponto de vendas.**

### ■ 3. INSTRUÇÕES DE SEGURANÇA

Leia cuidadosamente este manual de instruções antes de utilizar o seu humidificador pela primeira vez e conserve-o para o poder utilizar para consulta no futuro.

#### 3.1. INSTRUÇÕES GERAIS DE SEGURANÇA:

Quando se utiliza qualquer dispositivo elétrico, devem-se seguir alguns cuidados básicos de segurança a todo o momento:

1. Certifique-se de que a potência utilizada corresponde à indicada na etiqueta de classificação.
2. Certifique-se sempre de que há água no depósito de água ao utilizar a unidade.
3. Utilize unicamente água da torneira limpa e fria para encher o depósito (a água amaciada ou destilada é recomendada em zonas de água dura).
4. Certifique-se de que a tampa do depósito de água está bem apertada, sem a forçar.
5. Mantenha sempre a unidade de tal forma que a boquilha de vapor se mantenha afastada das crianças, das paredes, dos móveis e dos aparelhos elétricos.
6. Coloque o humidificador numa superfície plana e lisa.
7. Desligue sempre o humidificador da fonte de alimentação quando não o estiver a utilizar e quando o estiver a limpar.
8. Este aparelho foi pensado unicamente para uso doméstico.
9. Nunca cubra o humidificador quando o mesmo estiver em funcionamento, dado que isso poderia causar danos na unidade.
10. Não adicione essências na base ou no depósito de água. As essências devem ser colocadas no compartimento para essências.

## ■ PORTUGUÊS

11. Não incline nem oblique a unidade nem tente esvaziá-la ou enchê-la enquanto a mesma estiver em funcionamento.
12. Não submerja o humidificador em água nem deixe que a água entre em contacto com o conector ou com o dispositivo de controlo.
13. Não tente abrir nenhuma parte do humidificador.
14. Mantenha o humidificador limpo. Não deixe que nenhum objeto entre na conduta de ventilação, dado que isso poderia provocar danos na unidade.
15. É necessária uma supervisão próxima quando se utiliza este aparelho perto de uma criança.
16. Nunca permita que o cabo toque em superfícies húmidas ou quentes, nem que ele se enrola ou fique ao alcance das crianças.
17. Não o utilize no exterior.
18. Coloque o aparelho afastado de qualquer fonte de calor como, por exemplo, fogões e chaminés, e mantenha-o afastado da luz solar direta.
19. Nunca utilize o aparelho com um cabo ou uma ficha danificados, nem depois de o aparelho ter sofrido alguma falha durante o funcionamento ou quando estiver danificado de alguma forma.
20. Não utilize o aparelho para outro fim diferente daquele para o qual foi concebido.
21. Qualquer reparação que seja necessário efetuar no humidificador deve ser efetuada pelo serviço de assistência técnica autorizado.
22. Regule o fluxo de vapor de acordo com o tamanho do compartimento.
23. Não utilize detergente para limpar nenhuma parte que contenha água. O detergente pode interferir com a saída da unidade se entrar em contacto com a água.
24. Este aparelho não foi pensado para ser utilizado por pessoas (incluindo crianças) com capacidades físicas, sensoriais ou mentais reduzidas, que não tenham experiência nem conhecimentos, salvo se dispuserem da supervisão de uma pessoa responsável pela sua segurança ou se esta lhes der formação para utilizarem o aparelho.
25. Se o cabo de alimentação estiver danificado, deve ser substituído pelo fabricante, por um técnico de assistência ou por outra pessoa qualificada, para se evitar que sejam provocados danos.
26. Mantenha o aparelho às temperaturas ambiente normais de uma habitação. Não utilize o aparelho em lugares frios, dado que nesse caso poderia sofrer danos. Se as temperaturas estiverem abaixo de zero e houver gelo no interior da unidade,
27. Não a ligue antes de ter retirado o gelo ou de ter aguardado a sua fusão.
28. Não ligue a ficha do aparelho. Não toque no elemento transdutor com a unidade ligada.

### **ESTE HUMIDIFICADOR NÃO É UM BRINQUEDO!**

Não deixe que as crianças brinquem com este aparelho. Poderiam ser provocados danos, ou até mesmo eletrocussão. Este aparelho deve ser manuseado unicamente por adultos. Devem-se supervisionar as crianças para se ter a certeza de que não brincam com o humidificador.

**IMPORTANTE: Tenha em conta que qualquer alteração ou modificação no equipamento não efetuada pelo serviço de assistência técnica da MINILAND não estará coberta pela garantia do produto.**

## ■ 4. CARACTERÍSTICAS DO PRODUTO

1. Com controlo remoto, comando à distância.
2. Desativação automática quando a água é totalmente consumida
3. Podem-se programar até 12 horas de funcionamento.
4. Controlo de temperatura: o sensor de temperatura do humidificador, quando este está em funcionamento, mede a temperatura do compartimento onde está instalado.

5. Produção de ozono: para eliminar os germes do ambiente e purificar.
6. Humidade constante: quando a humidade relativa no ambiente chega à desejada, o aparelho deixa de trabalhar, ficando em estado de pausa.
7. Filtro de água: para converter a água em limpa e fresca.
8. Luz suave de companhia azul opcional.

#### 4.1. HUMIDIFICADOR (Figura 1)

- |                              |                                      |
|------------------------------|--------------------------------------|
| 1. Boquilha                  | 9. Saída de ar                       |
| 2. Depósito de água          | 10. Compartimento de essências       |
| 3. Abertura depósito de água | 11. Adaptador de corrente            |
| 4. Filtro da água            | 12. Sensor de temperatura e humidade |
| 5. Tampa do depósito de água | 13. Luz de companhia                 |
| 6. Painel de controlo        | 14. Comando à distância              |
| 7. Base da unidade           | 15. Esponjas adicionais              |
| 8. Transdutor ultrassónico   |                                      |

#### 4.1.2. PAINEL DE CONTROLO (Figura 2)

- |                            |                                |
|----------------------------|--------------------------------|
| A. Nível do fluxo de vapor | G. Ajuste da humidade relativa |
| B. Temperatura             | H. Ligação/desativação         |
| C. Hora do temporizador    | I. Ajuste da emissão de vapor  |
| D. Humidade relativa       | J. Ozonizador/luz de companhia |
| E. Ozonizador              | K. Ajuste da humidade relativa |
| F. Depósito vazio          | L. Ajuste do temporizador      |

#### 4.1.3 COMANDO À DISTÂNCIA (Figura 3)

- I. Ligação/desativação
- II. Ajuste da emissão de vapor
- III. Ozonizador/luz de companhia
- IV. Ajuste da humidade relativa
- V. Ajuste do temporizador

#### 4.2. PRINCÍPIO DE FUNCIONAMENTO

O humidificador transforma a água armazenada no depósito em vapor de água. O sistema de ventilação da máquina emite este vapor para o ar seco, criando a humidade necessária.

### ■ 5. INSTRUÇÕES DE UTILIZAÇÃO

#### 5.1. ADIÇÃO DE ÁGUA (Figura 5)

Recomenda-se ao utilizador que, quando utilizar o humidificador pela primeira vez, o faça com água destilada. (Siga as instruções indicadas na secção de Limpeza).

Para adicionar água, siga as instruções abaixo:

1. Coloque o aparelho sobre uma superfície plana. Retire o depósito de água (2) da base da unidade.
2. Segure o depósito de água (2) em posição invertida (virado de cima para baixo). Retire a tampa do depósito de água (5) rodando-a no sentido anti-horário.
3. Adicione água fria no depósito de água. Não adicione água quente, dado que seriam provocadas fugas.
4. Instale novamente a tampa do depósito de água cuidadosamente e verifique se ela ficou bem fixada e não tem fugas.
5. Segure o depósito de água em posição vertical e coloque-o novamente na base. Coloque a boquilha no orifício da superfície do depósito de água.

## ■ PORTUGUÊS

### ATENÇÃO:

1. Utilize a pega para transportar o depósito de água cheio, segurando-o simultaneamente por debaixo com a outra mão.
2. Não adicione água diretamente à base, dado que o aparelho poderia ficar danificado ou ocasionar situações de perigo.
3. Não mova o aparelho quando o depósito de água estiver totalmente cheio de água.

### 5.2. LIGAR/DESLIGAR O HUMIDIFICADOR

Ligue a ficha do humidificador à tomada de corrente e pressione o botão de  ligação/desativação (H, ou I no comando à distância) para o ligar. O ecrã situado em cima do botão iluminar-se-á com mais intensidade. Nunca o ligue com o depósito vazio.



**NOTA:** O brilho do ecrã reduz-se decorridos dez segundos para um melhor descanso noturno; no entanto, o humidificador continua em funcionamento. Pode-se voltar a aumentar o brilho do ecrã em qualquer momento, bastando pressionar qualquer botão.

### 5.3. LUZ NOTURNA/OZONIZADOR

Pressione o botão do ozonizador/luz de companhia  (J, ou III no comando à distância) sucessivamente para ativar/desativar o modo ozono e acender/apagar a luz azul de companhia, de acordo com a sequência seguinte:



- 1ª pressão: ativa-se o modo ozono e acende-se a luz de companhia.
- 2ª pressão: mantém-se o modo ozono ativo e a luz de companhia apaga-se.
- 3ª pressão: desativa-se o modo ozono e a luz de companhia acende-se.
- 4ª pressão: tanto o modo ozono como a luz de companhia se apagam. Posição inicial.

### 5.4. AJUSTE DO TEMPORIZADOR

Para programar a desativação automática da unidade, pressione o botão de ajuste do temporizador  (L, ou V no comando à distância). Aparecerá no ecrã (C) o símbolo “-”, que indica que o tempo de funcionamento ainda não foi estabelecido. Continue a pressionar o botão  (L, ou V no comando à distância) para selecionar o temporizador entre 1 e 12 horas. Para estabelecer o tempo de funcionamento desejado, aguarde que o valor do tempo deixe de piscar. O humidificador ficará assim programado para se desligar decorridas as horas indicadas.

### 5.5. AJUSTE DA % DE HUMIDADE RELATIVA

Pressione o botão  (K, ou IV no comando à distância) para ativar o ajuste da humidade relativa. Pressionando este botão, poderá definir a % de Humidade Relativa (RH) desejada e aumentá-la se desejar. Recomendamos uma humidade relativa 45% a 60%. O aparelho pode ser configurado entre 45% e 75% de humidade relativa ou no modo de Operação Contínua (Co).

Para introduzir a humidade desejada, pressione sucessivamente o botão  (K, ou IV no comando à distância) até alcançar o nível de humidade que deseja estabelecer. Passa inicialmente de “Co” a 45%RH e deste valor até 75%RH, aumentando em intervalos de 5%RH sempre que se pressiona o botão. Depois de ter alcançado 75%RH, passará a “Co” caso se volte a pressionar o botão. Para estabelecer a humidade desejada, aguarde que o valor da humidade deixe de piscar. O humidificador ficará assim programado para manter o compartimento à humidade indicada e mostrará o indicador  no ecrã (G).

**NOTA:** Se a humidade do compartimento for superior à desejada, o humidificador entrará em repouso. Se a humidade do compartimento for inferior à desejada, o humidificador ativar-se-á automaticamente.

## 5.6. AJUSTE DA EMISSÃO DE VAPOR

Pressione sucessivamente o botão de ajuste da emissão de vapor  (I, ou II no comando à distância) para alterar o fluxo de vapor desejado.

Há três níveis de vapor: baixo, médio e alto. Para o uso noturno recomendamos o nível baixo.

## 5.7. SINAL DE DEPÓSITO VAZIO

Quando o depósito estiver vazio, aparecerá um sinal no ecrã que o avisará disso  (F). O humidificador desligar-se-á automaticamente. O utilizador deve encher o depósito de água quando o sinal de advertência aparecer.

## 5.8. ADIÇÃO DE ESSÊNCIAS (Figura 4)

Se deseja adicionar essências (não incluídas), retire a tampa do compartimento de essências (10) e deite sobre a esponja a quantidade de essências suficiente para que esta fique embebida (10 gotas aproximadamente). Tape novamente o compartimento de essências.

### NOTA:

- Quando está frio, as janelas e até mesmo as paredes podem-se embaciar ou desenvolver geada, devido ao excesso de humidade interior. Se tal acontecer, reduza o ajuste (I, ou II no comando à distância) da intensidade do vapor para evitar danos devido à condensação da água.
- Um excesso de humidade no compartimento pode fazer com que a humidade se acumule nas superfícies onde se podem desenvolver bactérias e fungos. A humidade acumulada também pode danificar os móveis e as paredes, especialmente o papel de parede.
- Para eliminar o excesso de humidade, especialmente num compartimento pequeno, deixe a porta do compartimento aberta e ajuste a intensidade do vapor.

## 5.9. RESOLUÇÃO DE PROBLEMAS

SINTOMAS	CAUSA	AÇÃO
O humidificador não funciona: não emite ar nem vapor	Não ligue a fonte de alimentação	Ligue o humidificador à rede elétrica
	Não ligue o humidificador	Ligue a unidade pressionando o botão
	The water tank is empty	Encha o depósito de água
	O depósito de água não está colocado corretamente sobre a base	Certifique-se de que coloca corretamente o depósito de água sobre a base. Verifique se aparecem bolhas de ar no depósito ao colocá-lo sobre a base
O vapor tem um odor desagradável	O humidificador é novo	Abra o depósito e ventile-o em local fresco e seco durante 12 horas
	A água está suja ou está armazenada no depósito há muito tempo	Limpe o depósito de água e encha-o com água limpa

SINTOMAS	CAUSA	AÇÃO
O vapor não cheira a essências	Não introduziu essências ou a esponja está demasiado seca	Adicione essências ao compartimento até que a esponja fique embebida (aproximadamente 10 gotas)
O indicador de depósito vazio acende-se, mas o depósito está cheio	O depósito de água está demasiadamente cheio	Esvazie ligeiramente o depósito e volte a colocá-lo no seu lugar
	O depósito de água não foi colocado corretamente sobre a base	Retire o depósito e volte a colocá-lo corretamente. Verifique se aparecem bolhas de ar no depósito ao colocá-lo sobre a base
Sai pouco vapor pela boquilha	Há pouca água no depósito	Encha o depósito com água
	O transdutor está sujo	Limpe o transdutor da forma indicada no ponto 6 deste manual de instruções
Ruído anómalo	Vibração da superfície sobre a qual se colocou o humidificador	Coloque o humidificador sobre uma superfície estável e plana
	Há pouca água no depósito	Encha o depósito com água
Outras falhas de funcionamento	Entre em contacto com o pessoal do serviço de assistência da Miniland	

## 6. MANUTENÇÃO

Para manter o produto sempre limpo:

- Utilize água purificada.
- Limpe periodicamente a base da unidade, o depósito de água e o transdutor da forma indicada em seguida.
- Substitua sempre diariamente a água do depósito por água limpa, caso esta não tenha sido totalmente consumida.
- Esvazie sempre o depósito de água quando não o estiver a utilizar.

### - Limpeza do depósito de água (a cada 2 – 3 semanas):

Desenrosque a tampa do depósito de água e enxague o depósito com água para eliminar os restos de calcário.

Caso seja necessário, use vinagre dissolvido em água para eliminar os depósitos de calcário resistentes. Como alternativa, existem no mercado soluções de limpeza de calcário preparadas para humidificadores. Para usar este tipo de produtos, siga as instruções de utilização do fabricante.

### - Limpeza da cavidade da base (uma vez por semana):

Caso se tenham formado depósitos de calcário na cavidade da base, elimine-os com um pano macio humedecido com um agente de limpeza neutro ou vinagre e lave com água.



Caso se armazene calcário na zona do transdutor, adicione algumas gotas de vinagre sobre a superfície do transdutor e deixe atuar durante 2 a 5 minutos. Elimine as incrustações da superfície com uma escova. Utilize um pano limpo para secar adequadamente o transdutor. Como alternativa, existem no mercado soluções de limpeza de calcário preparadas para humidificadores. Para usar este tipo de produtos, siga as instruções de utilização do fabricante.

**- Limpeza do exterior do humidificador:**

Utilize um pano e água a menos de 40°C de temperatura para limpar as manchas do exterior do aparelho. A boquilha de saída de vapor pode ser lavada aplicando diretamente um jato de água.

**- Armazenamento do humidificador:**

Quando não tencionar utilizar o aparelho durante um longo período de tempo, esvazie totalmente o depósito de água. Limpe o humidificador, seque-o cuidadosamente e introduza-o na sua embalagem original.

**■ 7. ESPECIFICAÇÕES TÉCNICAS**

- Alimentação: AC 220 - 240V
- Frequência: 50/60 Hz
- Consumo de potência: 30 W
- Fluxo de vapor: 100ml/h / 330ml/h
- Autonomia: mínimo 15 horas com fluxo máximo
- Eficiência máxima em compartimentos de até 40m<sup>2</sup>
- Ruído: ≤38 dB
- Capacidade do depósito de água: 5 litros
- Peso: 2,15 Kg
- Tamanho: 17,5 x 34 x 32,6 (cm)

**■ 8. INFORMAÇÕES SOBRE A ELIMINAÇÃO DO PRODUTO**

Deve-se descartar o produto de forma responsável.

Não se desfaça dos produtos que apresentem o símbolo do contentor de lixo cruzado juntamente com os restantes resíduos domésticos.

Depois de terminada a sua vida útil, estes produtos devem ser descartados levando-os para um centro de recolha e tratamento designado pelas autoridades locais. Também pode entrar em contacto com o estabelecimento em que adquiriu o produto.



## SOMMAIRE

1. Introduction
2. Contenu
3. Consignes de sécurité
4. Caractéristiques du produit
5. Consignes d'utilisation
6. Maintenance
7. Spécifications techniques
8. Informations sur le retrait du produit

### ■ 1. INTRODUCTION

Nous vous félicitons pour avoir acheté cet humidificateur d'ozone qui prend soin de l'ambiance de votre foyer. Nous sommes certains que vous serez entièrement satisfaits de la qualité et des caractéristiques de ce produit.

Avant d'utiliser ce dispositif, lisez attentivement toutes les consignes du présent manuel. Conservez le présent manuel étant donné qu'il contient des informations importantes.

**REMARQUE : Les caractéristiques décrites dans le présent manuel d'utilisation peuvent faire l'objet à des modifications sans avis préalable.**

### ■ 2. CONTENU

- 1 humidificateur à vapeur froide
- 1 télécommande
- 2 éponges supplémentaires pour le compartiment pour les essences
- 1 feuille de nettoyage
- 1 manuel d'utilisation, guide rapide et garantie

**S'il manque des détails concernant le contenu susmentionné, veuillez contacter votre point de vente.**

### ■ 3. CONSIGNES DE SÉCURITÉ

Avant la première utilisation de l'humidificateur, lisez attentivement les consignes du présent manuel et conservez-les pour pouvoir les utiliser ultérieurement comme référence.

#### 3.1. CONSIGNES GÉNÉRALES DE SÉCURITÉ :

Lorsque vous utilisez un dispositif électrique, il est nécessaire de suivre quelques précautions de base de sécurité :

1. Veillez à ce que la puissance utilisée corresponde à celle indiquée sur l'étiquette de classification.
2. Veillez à ce que le réservoir contienne toujours de l'eau lorsque vous utilisez l'unité.
3. Utilisez uniquement l'eau propre et froide du robinet pour remplir le réservoir (l'eau douce ou distillée est recommandée dans les zones d'eau dure).
4. Veillez à ce que ce bouchon du réservoir d'eau soit bien serré, sans forcer.
5. Stockez toujours l'unité de manière à ce que la buse à vapeur reste hors de portée des enfants, murs, meubles et appareils électriques.
6. Placez l'humidificateur sur une surface plane et lisse.
7. Débranchez toujours l'humidificateur de la source d'alimentation lorsque vous ne l'utilisez pas et pendant le nettoyage.
8. Cet appareil a été uniquement conçu pour un usage domestique.
9. Ne couvrez jamais l'humidificateur pendant qu'il fonctionne, cela pourrait l'endommager.
10. N'ajoutez pas d'essences à la base ou au réservoir d'eau. Les essences doivent être disposées dans le compartiment pour les essences.

11. N'inclinez ni ne penchez l'unité, n'essayez pas non plus de la vider ou de la remplir pendant qu'elle fonctionne.
12. Ne plongez pas l'humidificateur dans l'eau et ne laissez pas non plus l'eau entrer en contact avec le connecteur ou le dispositif de commande.
13. N'essayez pas d'ouvrir une partie de l'humidificateur.
14. Conservez l'humidificateur propre. Ne laissez aucun objet entrer dans le conduit d'aération, étant donné que cela pourrait endommager l'unité.
15. En cas d'utilisation à proximité d'un enfant, surveillez l'appareil.
16. Ne laissez jamais le câble toucher des surfaces humides ou chaudes, ni s'enrouler ou à la portée des enfants.
17. Ne l'utilisez pas à l'extérieur.
18. Placez votre appareil à l'écart de toute source de chaleur, comme par exemple les poêles et cheminées, et tenez-le à l'écart des rayons directs du soleil.
19. N'utilisez jamais d'appareil ayant un câble ou une prise endommagée, ni un appareil ayant eu du mal à fonctionner ou ayant été endommagé.
20. N'utilisez pas l'appareil à des fins autres que celles auxquelles il est destiné.
21. Toute réparation nécessaire sur l'humidificateur doit être réalisée par le service technique habilité.
22. Réglez le débit de vapeur en fonction de la taille de la pièce.
23. N'utilisez pas de détergent pour nettoyer une partie contenant de l'eau. Le détergent peut interférer avec la sortie de l'unité s'il entre en contact avec l'eau.
24. Cet appareil n'a pas été conçu pour être utilisé par des personnes (y compris les enfants) dont les capacités physiques, sensorielles ou mentales sont réduites, ou des personnes dénuées d'expérience ou de connaissance, sauf si elles ont pu bénéficier, par l'intermédiaire d'une personne responsable de leur sécurité, d'une surveillance ou d'instructions préalables concernant l'utilisation de l'appareil.
25. Si le câble d'alimentation est endommagé, il doit être remplacé par le fabricant, un technicien du service technique ou une autre personne qualifiée pour éviter tout dommage.
26. Conservez l'appareil à des températures ambiantes normales de logement. N'utilisez pas cet appareil dans un endroit froid, cela pourrait l'endommager. Si les températures ont été négatives ou que du gel s'est formé dans l'unité, ne l'allumez pas avant d'avoir retiré le gel ou avoir attendu qu'il fonde.
27. N'allumez pas l'appareil avec les mains humides en raison du risque d'électrocution.
28. Ne touchez pas l'élément transducteur avec l'unité allumée.

### **CET HUMIDIFICATEUR N'EST PAS UN JOUET !**

Ne laissez pas les enfants jouer avec cet appareil. Cela pourrait entraîner de graves dommages, y compris l'électrocution. Cet appareil doit être uniquement manipulé par des adultes. Il faut surveiller les enfants pour s'assurer qu'ils ne jouent pas avec l'humidificateur.

**IMPORTANT : N'oubliez pas que tout changement ou modification sur l'équipement non effectuée par le service technique de MINILAND ne sera pas couverte par la garantie du produit.**

### **■ 4. CARACTÉRISTIQUES DU PRODUIT**

1. Avec contrôle à distance, télécommande.
2. Arrêt automatique lorsque l'eau a été entièrement consommée.
3. Vous pouvez programmer jusqu'à 12 heures de fonctionnement.
4. Contrôle de température : le détecteur de température de l'humidificateur, en marche, mesure la température de la pièce où il est installé.
5. Production d'ozone : pour éliminer les germes de l'environnement et purifier.

## ■ FRANÇAIS

- Humidité constante : lorsque l'humidité relative dans l'environnement atteint l'humidité désirée, l'appareil arrête de travailler et se met en pause.
- Filtre à eau : pour nettoyer et rafraîchir l'eau.
- Veilleuse douce en option.

### 4.1. HUMIDIFICATEUR (Figure 1)

- |                               |  |
|-------------------------------|--|
| 1. Buse                       | 9. Sortie d'air                          |
| 2. Réservoir d'eau            | 10. Compartiment à essences              |
| 3 Ouverture Réservoir d'eau   | 11. Adaptateur secteur                   |
| 4. Filtre à eau               | 12. Détecteur de température et humidité |
| 5. Bouchon du réservoir d'eau | 13. Veilleuse                            |
| 6. Panneau de contrôle        | 14. Télécommande                         |
| 7. Base de l'unité            | 15. Éponges supplémentaires              |
| 8. Transducteur à ultrasons   |  |

### 4.1.2. PANNEAU DE CONTRÔLE (Figure 2)

- |                              |                                    |
|------------------------------|------------------------------------|
| A. Niveau du débit de vapeur | G. Réglage de l'humidité relative  |
| B. Température               | H. Marche/Arrêt                    |
| C. Heures de programmation   | I. Réglage des émissions de vapeur |
| D. Humidité relative         | J. Ozonateur / veilleuse           |
| E. Ozonateur                 | K. Réglage de l'humidité relative  |
| F. Réservoir vide            | L. Réglage de programmation        |

### 4.1.3 COMMANDE À DISTANCE (Figure 3)

- Marche/Arrêt
- Réglage des émissions de vapeur
- Ozonateur / veilleuse
- Réglage de l'humidité relative
- Réglage de programmation

## 4.2. PRINCIPE DE FONCTIONNEMENT

L'humidificateur transforme l'eau stockée dans le réservoir en vapeur d'eau. Le système de ventilation de la machine émet cette vapeur à l'air sec, créant ainsi l'humidité nécessaire.

## ■ 5. CONSIGNES D'UTILISATION

### 5.1. AJOUT D'EAU (Figura 5)

Il est recommandé à l'utilisateur de mettre de l'eau distillée dans l'humidificateur la première fois. (Suivez les instructions indiquées dans la partie Nettoyage).

Pour ajouter de l'eau, suivez les consignes suivantes :

- Placez l'appareil sur une surface plane. Retirez le réservoir d'eau (2) de la base de l'unité.
- Tenez le réservoir d'eau (2) dans la position inversée (à l'envers). Retirez le bouchon du réservoir d'eau (5) en le tournant dans le sens contraire des aiguilles d'une montre.
- Ajoutez de l'eau froide au réservoir d'eau. N'ajoutez pas d'eau chaude, des fuites pourraient se produire.
- Remettez le bouchon du réservoir d'eau doucement et assurez-vous qu'il est bien fixé et qu'il n'y a pas de fuite.
- Tenez le réservoir d'eau à la verticale et remettez-le sur la base. Placez la buse dans l'orifice de la surface du réservoir d'eau.

**ATTENTION :**

1. Utilisez l'anse pour transporter le réservoir d'eau plein en le tenant par le dessous avec l'autre main.
2. N'ajoutez pas d'eau directement dans la base car cela pourrait endommager l'appareil ou entraîner des situations de danger.
3. Ne déplacez pas l'appareil lorsque le réservoir d'eau est entièrement plein d'eau.

**5.2. MARCHÉ/ARRÊT DE L'HUMIDIFICATEUR**

Branchez l'humidificateur à la prise de courant et appuyez sur le bouton Marche/Arrêt  (H, ou sur la télécommande I) pour l'allumer. L'écran situé au-dessus du bouton s'allumera de manière plus intense. Ne branchez jamais lorsque le réservoir vide.



**REMARQUE :** La luminosité de l'écran se réduit au bout de dix secondes pour un meilleur repos nocturne ; toutefois, l'humidificateur fonctionne encore. La luminosité de l'écran peut augmenter à nouveau à tout moment, par simple pression sur un bouton.

**5.3. LUMIÈRE NOCTURNE / OZONATEUR**

Appuyez sur le bouton de l'ozonateur/veille  (J, ou sur la télécommande III) plusieurs fois pour activer/désactiver le mode ozone et allumer/éteindre la veilleuse bleue comme suit :



- 1e pression : activation du mode ozone et allumage de la veilleuse.
- 2e pression : maintien du mode ozone et extinction de la veilleuse.
- 3e pression : désactivation du mode ozone et allumage de la veilleuse.
- 4e pression : extinction du mode ozone et de la veilleuse. Position initiale.

**5.4. RÉGLAGE DE PROGRAMMATION**

Pour programmer l'arrêt automatique de l'unité, appuyez sur le bouton de réglage de programmation  (L, ou sur la télécommande V). Le symbole « - - » apparaîtra à l'écran (C) pour indiquer que le temps de fonctionnement n'a pas été réglé. Continuez d'appuyer sur le bouton  (L, ou la télécommande V) pour programmer entre 1 et 2 heures. Pour régler le temps de fonctionnement souhaité, attendez que la valeur de temps cesse de clignoter. L'humidificateur sera donc programmé pour s'éteindre après les heures indiquées.

**5.5. RÉGLAGE DU % D'HUMIDITÉ RELATIVE**

Appuyez sur le bouton  (K, ou sur la télécommande IV) pour activer le réglage de l'humidité relative. Le bouton permet d'ajuster le % d'humidité relative (RH) souhaité et de l'augmenter si vous le désirez. Une humidité relative entre 45% et 60% est recommandée. L'appareil peut être configuré entre 45% et 75% d'humidité relative ou en mode de Fonctionnement continu (Co).

Pour saisir l'humidité relative désirée, appuyez sur le bouton  (K, ou sur la télécommande IV) plusieurs fois jusqu'à atteindre le niveau d'humidité désiré. Vous passez au mode Co à 45% de RH et de cette valeur à 75% de RH en augmentant de 5% de RH chaque fois que vous appuyez sur le bouton. Une fois que vous atteignez les 75% de RH, vous passerez au mode Co si vous appuyez de nouveau sur le bouton. Pour régler l'humidité souhaitée, attendez que la valeur d'humidité cesse de clignoter. L'humidificateur est donc programmé pour maintenir la pièce à l'humidité indiquée et le voyant s'affichera  sur l'écran (G).

**REMARQUE :** Si l'humidité de la pièce est supérieure à celle désirée, l'humidificateur entre en mode de veille. Si l'humidité de la pièce est inférieure à celle désirée, l'humidificateur s'active automatiquement.

## FRANÇAIS

### 5.6. RÉGLAGE DES ÉMISSIONS DE VAPEUR

Appuyez sur le bouton de réglage des émissions de vapeur  (I, ou sur la télécommande II) plusieurs fois pour changer le débit de vapeur souhaité.

Il existe trois niveaux : faibles, moyen et élevé. Pour un usage nocturne, le niveau faible est recommandé.

### 5.7. SIGNAL DE RÉSERVOIR VIDE

Lorsque le réservoir est vide, un signal apparaît à l'écran pour vous en avertir  (F). L'humidificateur s'éteindra automatiquement. L'utilisateur doit remplir le réservoir d'eau en cas de signal d'avertissement.

### 5.8. AJOUT D'ESSENCES (Figure 4)

Si vous désirez ajouter des essences (non fournies), retirez le couvercle du compartiment pour les essences (10) et versez sur l'éponge la quantité d'essences suffisante pour l'imprégner (environ 10 gouttes). Remettez le couvercle du compartiment pour les essences.

#### REMARQUE :

- Quand il fait froid, les fenêtres et les murs peuvent s'embuer ou se geler en raison d'un excès d'humidité intérieure. Dans ce cas, réduisez (I, ou sur la télécommande II) l'intensité du débit de vapeur pour éviter tout dommage dû à la condensation de l'eau.
- Un excès d'humidité dans la pièce peut entraîner l'accumulation d'humidité sur les surfaces et ainsi favoriser l'apparition de bactéries et de champignons. L'humidité accumulée peut aussi endommager les meubles et les murs, notamment le papier peint.
- Pour éliminer l'excès d'humidité, notamment dans une petite pièce, laissez la porte de la pièce ouverte et réglez l'intensité du débit de vapeur.

### 5.9. RÉOLUTION DE PROBLÈMES

SYMPTÔMES	CAUSE	ACTION
L'humidificateur ne fonctionne pas, il n'émet pas d'air ni de vapeur	La source d'alimentation n'a pas été branchée	Branchez l'humidificateur au réseau électrique
	L'humidificateur n'a pas été allumé	Allumez l'unité en appuyant sur le bouton
	Le réservoir d'eau est vide	Remplissez le réservoir d'eau
	Le réservoir d'eau n'a pas été correctement mis sur la base	Veillez à bien installer le réservoir d'eau sur la base. Assurez-vous que des bulles d'air apparaissent dans le réservoir en le mettant sur la base
La vapeur a une odeur désagréable	L'humidificateur est neuf	Ouvrez le réservoir et aérez-le dans un lieu frais et sec pendant 12 heures
	L'eau est sale ou a été stockée trop longtemps dans le réservoir	Nettoyez le réservoir à l'eau et remplissez-le avec de l'eau propre

SYMPTÔMES	CAUSE	ACTION
La vapeur ne sent pas les essences	Vous n'avez pas mis les essences ou l'éponge est trop sèche	Ajoutez les essences dans le compartiment jusqu'à ce que l'éponge soit imprégnée (environ 10 gouttes)
Le voyant du réservoir vide s'allume mais le réservoir est plein	Le réservoir d'eau est trop rempli.	Videz un peu le réservoir et remettez-le en place
	Le réservoir d'eau n'a pas été correctement mis sur la base	Retirez le réservoir et remettez-le correctement. Assurez-vous que des bulles d'air apparaissent dans le réservoir en le mettant sur la base
Un peu de vapeur sort par la buse	Il reste un peu d'eau dans le réservoir	Remplissez le réservoir avec de l'eau
	Le transducteur est sale	Nettoyez le transducteur conformément au point 6 Du présent manuel d'utilisation
Bruit anormal	Vibration sur la surface sur laquelle se trouve l'humidificateur	Placez l'humidificateur sur une surface plane et stable
	Il reste un peu d'eau dans le réservoir	Remplissez le réservoir avec de l'eau
Autres dysfonctionnements	Veuillez contacter le personnel du service technique de Miniland	

## ■ 6. MAINTENANCE

### **Pour que le produit soit toujours propre :**

- Utilisez de l'eau purifiée.
- Nettoyez la base de l'unité, le réservoir d'eau et le transducteur régulièrement comme indiqué ci-dessous.
- Changez toujours l'eau du réservoir pour y mettre de l'eau propre au quotidien, si celle-ci n'a pas été consommée entièrement.
- Videz toujours le réservoir d'eau lorsqu'il n'est pas utilisé.

### **- Nettoyage du réservoir d'eau (toutes les 2 - 3 semaines) :**

Dévissez le bouchon du réservoir d'eau et rincez le réservoir avec de l'eau pour éliminer les restes de calcaire.

Si nécessaire, utilisez du vinaigre en dilution dans de l'eau pour éliminer les dépôts de calcaire résistants. Sinon, il existe des solutions de nettoyage de calcaire qui conviennent pour les humidificateurs dans le commerce. Pour utiliser ce type de produits, suivez les consignes d'utilisation du fabricant.

### **- Nettoyage du fond de la base (une fois par semaine) :**

Si du calcaire s'est déposé au fond de la base, retirez-le à l'aide d'un chiffon doux humide et une solution de nettoyage neutre ou du vinaigre et rincez à l'eau.

En cas de stockage de la zone du transducteur, ajoutez des gouttes de vinaigre sur la surface du transducteur et laissez agir de 2 à 5 minutes. Enlevez les incrustations

## ■ FRANÇAIS

de la surface avec une brosse. Utilisez un chiffon propre pour sécher correctement le transducteur. Sinon, il existe des solutions de nettoyage de calcaire qui conviennent pour les humidificateurs dans le commerce. Pour utiliser ce type de produits, suivez les consignes d'utilisation du fabricant.

### - Nettoyage de l'extérieur de l'humidificateur :

Utilisez un chiffon et de l'eau à moins de 40°C pour laver les taches situées à l'extérieur de l'appareil. La buse de sortie de vapeur peut être nettoyée en appliquant directement un jet d'eau.

### - Stockage de l'humidificateur :

Lorsque vous n'utilisez pas l'appareil pendant une durée prolongée, videz entièrement le réservoir d'eau. Nettoyez l'humidificateur, faites-le sécher avec grand soin et mettez-le dans son emballage d'origine.

## ■ 7. SPÉCIFICATIONS TECHNIQUES

- Alimentation : AC 220 - 240V
- Fréquence : 50/60 Hz
- Puissance consommée : 30 W
- Débit de vapeur : 100ml/h / 330ml/h
- Autonomie : 15 heures minimum au débit maximal
- Efficacité maximale dans les pièces jusqu'à 40m<sup>2</sup>
- Bruit : ≤38 dB
- Capacité du réservoir d'eau : 5 litres
- Poids : 2,15 Kg
- Taille : 17,5 x 34 x 32,6 (cm)

## ■ 8. INFORMATIONS SUR LE RETRAIT DU PRODUIT

Le produit doit être éliminé de manière responsable.

Ne pas jeter les produits sur lesquels est apposé le symbole de la poubelle avec les autres des ordures ménagères.

En fin de durée de vie utile, ces produits doivent être envoyés dans un centre de collecte et de traitement mis en place par les autorités locales. Vous pouvez aussi contacter l'établissement auprès duquel vous avez acheté le produit.





## INHALTSVERZEICHNIS

1. Einführung
2. Lieferumfang
3. Sicherheitshinweise
4. Eigenschaften des Produktes
5. Gebrauchsanweisung
6. Wartung
7. Technische Daten
8. Informationen zur Entsorgung des Produkts

### ■ 1 EINFÜHRUNG

Herzlichen Glückwunsch zu Ihrem Kauf dieses Ozon-Luftbefeuchters für Ihr Heim. Wir sind überzeugt, dass sowohl die Qualität als auch die Eigenschaften dieses Gerätes Sie vollends befriedigen werden.

Lesen Sie bitte vor dem Gebrauch des Gerätes dieses Handbuch sorgfältig durch, und heben Sie es für zukünftige Konsultationen auf, da es wichtige Informationen enthält.

**HINWEIS: Die in diesem Handbuch beschriebenen Eigenschaften können jederzeit ohne Vorankündigung geändert werden.**

### ■ 2. LIEFERUMFANG

- 1 Kaltdampf-Luftbefeuchter
- 1 Fernbedienung
- 2 zusätzliche Schwämme für die Aufnahme der Essenzen
- 1 Reinigungsblatt
- 1 Handbuch, eine Kurzanleitung und einen Garantieschein

**· Sollte beim Empfang der Lieferung eines der oben angegebenen Elemente fehlen, wenden Sie sich bitte an Ihre Verkaufsstelle.**

### ■ 3. SICHERHEITSHINWEISE

Lesen Sie bitte vor dem Gebrauch des Gerätes dieses Handbuch sorgfältig durch, und heben Sie es für zukünftige Konsultationen auf, da es wichtige Informationen enthält.

#### 3.1. ALLGEMEINE SICHERHEITSHINWEISE

Bei Verwendung eines beliebigen elektrischen Gerätes, müssen STETS folgende grundlegenden Vorsichtsmassnahmen eingehalten werden, um die Brand-, Stromschlag- und Verletzungsgefahr zu reduzieren. Einige dieser Sicherheitshinweise sind folgende:

1. Stellen Sie sicher, dass die verwendete Leistung derjenigen, die auf dem Typenschild angegeben ist, entspricht.
2. Stellen Sie sicher, dass immer Wasser im Tank ist, wenn Sie das Gerät verwenden.
3. Verwenden Sie ausschließlich sauberes, kaltes Wasser vom Hahn (in Gebieten mit hartem Wasser sollte enthärtetes oder destilliertes Wasser verwendet werden).
4. Stellen Sie sicher, dass der Deckel des Tanks fest, aber nicht übermässig angezogen ist.
5. Richten Sie die Dampfdüse des Gerätes nicht gegen Kinder, Wände. Möbel oder Elektrogeräte.
6. Stellen Sie den Luftbefeuchter auf eine ebene und glatte Fläche.
7. Stecken Sie den Luftbefeuchter aus, wenn er nicht in Gebrauch ist oder Sie ihn reinigen möchten.
8. Dieses Gerät ist ausschließlich für den Hausgebrauch gedacht.

## DEUTSCH

9. Decken Sie den Luftbefeuchter nicht zu, wenn er in Betrieb ist, da dies zu Schäden am Gerät führen könnte.
10. Geben Sie keine Essenzen in den Wassertank, sondern nur in das dafür vorgesehene Fach.
11. Das Gerät darf nicht schief stehen oder gekippt werden. Füllen Sie kein Wasser nach, wenn es in Betrieb ist.
12. Tauchen Sie den Luftbefeuchter nicht ins Wasser, und stellen Sie sicher, dass kein Wasser an den Stecker oder die Kontrolleinheit des Gerätes gelangt.
13. Versuchen Sie nicht, den Luftbefeuchter zu öffnen oder Teile davon zu demontieren.
14. Halten Sie den Luftbefeuchter stets sauber. Achten Sie darauf, dass keine Gegenstände die Belüftungsschlitze verstopfen und das Gerät beschädigen.
15. Überwachen Sie das Gerät, wenn es in der Nähe von Kindern betrieben wird.
16. Das Kabel des Gerätes darf nicht mit nassen oder heißen Oberflächen in Kontakt kommen. Vermeiden Sie die Stolpergefahr und achten Sie auf die Kinder.
17. Das Gerät darf nicht im Freien verwendet werden.
18. Stellen Sie das Gerät nicht in der Nähe von Wärmequellen wie Öfen und Kamine auf, und halten Sie es vor direkter Sonneneinstrahlung fern.
19. Verwenden Sie das Gerät nicht, wenn das Kabel oder der Stecker beschädigt ist, oder wenn das Gerät selbst beschädigt ist oder nicht einwandfrei funktioniert.
20. Verwenden Sie das Gerät nicht für andere Zwecke als die vorgesehenen.
21. Reparaturen am Luftbefeuchter dürfen nur von einem autorisierten Service-Center durchgeführt werden.
22. Stellen Sie den Dampfstrom entsprechend der Größe des Raumes ein.
23. Verwenden Sie keine Reinigungsmittel um Teile des Gerätes zu reinigen, die Wasser enthalten. keine Teile, die Wasser zu reinigen. Das Reinigungsmittel könnte das Gerät beschädigen.
24. Dieses Gerät darf nicht durch Personen (einschließlich Kinder) betrieben werden, die physisch, sensorisch oder geistig behindert sind oder über keine Erfahrung oder Kenntnisse verfügen, um dieses Gerät zu benutzen, ausser unter der Aufsicht einer für ihre Sicherheit verantwortlichen Person. Dieses Gerät darf nicht durch Personen (einschließlich Kinder) betrieben werden, die physisch, sensorisch oder geistig behindert sind oder über keine Erfahrung oder Kenntnisse verfügen, um dieses Gerät zu benutzen, ausser unter der Aufsicht einer für ihre Sicherheit verantwortlichen Person.
25. Wenn das Kabel beschädigt ist, muss es fachgerecht ersetzt werden, um Gefahren und Schäden zu vermeiden.
26. Betreiben Sie das Gerät nur bei normalen Umgebungstemperaturen Ihres Zuhauses.
27. Verwenden Sie es nicht in kalten Umgebungen, da es beschädigt werden könnte. Bei Temperaturen unter Null bildet sich Eis im Gerät. Stecken Sie Gerät nicht ein, bevor das Eis geschmolzen ist.
28. Stecken Sie das Gerät nicht mit nassen Händen ein. Stromschlaggefahr!
29. Berühren Sie das Wandlerelement nicht, wenn das Gerät eingeschaltet ist.

### **DIESER LUFTBEFEUCHTER IST KEIN SPIELZEUG!**

Lassen Sie Kinder nicht mit dem Gerät spielen. Sie könnten sich schwer verletzen oder einen Stromschlag erleiden. Dieses Gerät darf nur von Erwachsenen bedient werden. Sie sollten die Kinder überwachen, um sicherzustellen, dass sie nicht mit dem Luftbefeuchter spielen.

**WICHTIGER HINWEIS: Bitte beachten Sie, dass jegliche Änderungen oder Modifikationen am Gerät, die nicht durch den technischen Dienst von MINILAND durchgeführt wurden, nicht durch die Garantie abgedeckt werden.**

## ■ 4. EIGENSCHAFTEN DES PRODUKTES

1. Dieses Gerät verfügt über eine Fernbedienung.
2. Es schaltet automatisch aus, wenn der Wassertank leer ist.
3. Bis zu 12 Betriebsstunden können vorprogrammiert werden.
4. Temperaturkontrolle: Der Sensor des Gerätes misst die Temperatur des Raumes, in welchem es in Betrieb ist.
5. Das Gerät erzeugt Ozon, um Bakterien abzutöten und die Luft zu reinigen.
6. Konstante Luftfeuchtigkeit: Das Gerät geht automatisch in den Standby-Modus über, sobald im Raum die gewünschte Luftfeuchtigkeit erreicht wurde.
7. Wasserfilter: Reinigt und erhält das Wasser frisch.
8. Mit optionalem Nachtlichtlein.

### 4.1. LUFTBEFEUCHTER (Fig. 1)

- |                                   |  |
|-----------------------------------|--|
| 1. Düse                           | 9. Luftausgang                         |
| 2. Wassertank                     | 10. Essenzen-Fach                      |
| 3. Einfüllstutzen des Wassertanks | 11. Stromadapter                       |
| 4. Wasserfilter                   | 12. Temperatur- und Feuchtigkeitsensor |
| 5. Deckel des Wassertanks         | 13. Nachtlichtlein                     |
| 6. Bedienfläche                   | 14. Fernbedienung                      |
| 7. Basis des Gerätes              | 15. Zusätzliche Schwämme               |
| 8. Ultraschall-Transducer         |  |

#### 4.1.2. Kontroll-Panel (Fig. 2)

- |   |   |
|---|---|
| A. Dampfstrom                                 | H. EIN / AUS                                  |
| B. Temperatur                                 | I. Einstellung des Dampfstroms                |
| C. Stundenanzeige                             | J. Ozon-Erzeuger / Nachtlichtlein             |
| D. Relative Luftfeuchtigkeit                  | K. Einstellung der relativen Luftfeuchtigkeit |
| E. Ozon-Erzeuger                              | L. Einstellung des Timers                     |
| F. Tank „leer“                                |   |
| G. Einstellung der relativen Luftfeuchtigkeit |   |

#### 4.1.3 Fernbedienung (Fig. 3)

- I. EIN / AUS
- II. Einstellung des Dampfstroms
- III. Ozon-Erzeuger / Nachtlichtlein
- IV. Einstellung der relativen Luftfeuchtigkeit
- V. Einstellung des Timers

## 4.2. FUNKTIONSPRINZIP

Der Luftbefeuchter verwandelt das Wasser im Tank in Dampf. Das Gerät überträgt den Dampf in die trockene Luft und sorgt für eine angenehme relative Luftfeuchtigkeit im Raum.

## ■ 5. GEBRAUCHANWEISUNG

### 5.1. ZUGABE VON WASSER (Fig. 5)

Es wird empfohlen, das erste Mal das Gerät mit destilliertem Wasser zu betreiben. (Folgen Sie bitte den Anweisungen im Abschnitt „Reinigung“).

Um den Tank mit Wasser zu füllen:

1. Stellen Sie das Gerät auf eine ebene, stabile und horizontale Fläche an einem geeigneten Ort des Raumes. Entnehmen Sie den Tank (2).
2. Halten Sie den Tank kopfüber und nehmen Sie den Deckel ab, indem Sie diesen im Gegenuhrsinne drehen.
3. Geben Sie kaltes Wasser in den Tank (Bitte kein warmes Wasser verwenden, es könnte zu Leckagen führen).

## DEUTSCH

- Schrauben Sie den Deckel ein und stellen Sie sicher, dass er dicht verschlossen ist.
- Halten Sie den Tank in vertikaler Position und stellen Sie ihn in das Gerät. Setzen Sie die Düse in das dafür vorgesehene Loch im Tank.

### ACHTUNG:

- Verwenden Sie den Griff, um den vollen Tank zu transportieren und halten Sie diesen mit der anderen Hand fest.
- Geben Sie kein Wasser direkt in die Basis des Gerätes. Dies kann gefährlich sein und das Gerät beschädigen.
- Bewegen Sie das Gerät nicht, wenn der Tank voll ist.

### 5.2. EIN- / AUSSCHALTEN DES GERÄTES

Stecken Sie das Gerät ein und drücken Sie danach die EIN-/AUS-Taste H  (Taste I auf der Fernbedienung). Der Bildschirm über der Taste wird heller leuchten. Schalten Sie das Gerät bei leerem Tank nicht ein.



**HINWEIS:** Die Helligkeit des Bildschirms reduziert sich nach ca. 10 Sekunden, um während der Nacht nicht zuviel Licht im Raum zu erzeugen. Das Gerät funktioniert aber weiter. Die Helligkeit steigt erneut, sobald Sie eine Taste drücken.

### 5.3. NACHTLICHTLEIN / OZONERZEUGER

Drücken Sie abwechselungsweise die Taste für die Ozonerzeugung / Nachlichtlein  „J“ Pulse (Taste „III“ auf der Fernbedienung), um oder beide Funktionen zu aktivieren.

- Betätigung: Ozon und Nachlichtlein werden aktiviert.
- Betätigung: Ozon aktiv, Nachlichtlein nicht aktiv.
- Betätigung: Ozon nicht aktiv, Nachlichtlein aktiv.
- Betätigung: Ozon nicht aktiv, Nachlichtlein aktiv: Ausgangssituation.

### 5.4. EINSTELLUNG DES TIMERS

Um die automatische Abschaltung des Gerätes zu programmieren, drücken Sie die Timer-Taste  „L“ (Taste V auf der Fernbedienung). Auf dem Bildschirm (C) wird das Symbol “- -” angezeigt, um zu melden, dass noch keine Zeit eingestellt wurde. Drücken Sie erneut diese Taste , um die Zeit zwischen 1 und 12 Stunden einzustellen. Um dies zu tun, warten bis die auf dem Bildschirm angegebene Zeit aufhört zu blinken: das Gerät wird sich nach Ablauf dieser Zeit automatisch ausschalten.

### 5.5. EINSTELLUNG DER RELATIVEN LUFTFEUCHTIGKEIT (%)

Drücken Sie die Taste „K“,  (Taste „IV“ der Fernbedienung), um die relative Luftfeuchtigkeit einzustellen (in %). Wir empfehlen einen Wert zw. 45% und 60%, obwohl das Gerät bis zu 75% erzeugen kann. Sie können auch den kontinuierlichen Modus (Co) wählen.

Drücken Sie die erwähnte Taste kontinuierlich,  bis der gewünschte %-Wert erscheint. Am Anfang geht die Anzeige von „Co“ 45% und steigt in Intervallen von 5% bis zum maximalen Wert (75%). Danach springt die Anzeige wieder zum Anfang (Co). Um den gewünschten Wert einzustellen, warten Sie bis die Anzeige auf dem Bildschirm (G) aufhört zu blinken.

**HINWEIS:** Wenn die  im Raum herrschende Feuchtigkeit höher als der eingestellte Wert liegt, dann geht das Gerät in den Standby-Modus über. Wenn sie tiefer liegt, wird das Gerät automatisch gestartet.

## 5.6. EINSTELLUNG DES DAMPFSTOMES

Drücken Sie wiederholt die Taste für die Einstellung des Dampfstromes „I“  (Taste „II“ der Fernbedienung).

Es stehen drei Stufen zur Verfügung: tief, mittel und hoch. In der Nacht empfehlen wir die niedrigste Stufe einzustellen.

## 5.7. ALARM BEI LEEREM TANK

Wenn der Tank leer ist, wird auf dem Bildschirm (F) das Symbol (  ) erscheinen. Bei leerem Tank schaltet sich das Gerät automatisch aus. Füllen Sie den Wassertank, um mit dem Betrieb fortzufahren.

## 5.8. ZUGABE VON ESSENZEN (Fig. 4)

Wenn Sie Essenzen verwenden möchten (nicht im Lieferumfang inbegriffen), öffnen Sie das Essenzen-Fach (10) und geben Sie auf den Schwamm ca. 10 Tropfen Essenz, bis dieser durchnässt ist. Schliessen Sie danach das Fach wieder.

### HINWEISE:

- Bei kaltem Wetter kann sich infolge einer hohen Luftfeuchtigkeit an den Fenstern und sogar Wänden des Raumes Kondenswasser bilden. In diesem Fall, reduzieren Sie den Dampfstrom des Gerätes (I), um Wasserschäden zu vermeiden.
- Eine zu hohe Luftfeuchtigkeit im Raum kann zur Bildung von Schimmel und Bakterien führen oder die Möbel und die (tapezierten) Wände beschädigen.
- Um eine zu hohe Luftfeuchtigkeit zu vermeiden, insbesondere in kleinen Räumen, lassen Sie die Türe offen und reduzieren Sie die Dampfmenge des Gerätes.

## 5.9. FEHLERSUCHE UND -BEHEBUNG

FEHLER	MÖGLICHE URSACHE	BEHEBUNG
Das Gerät funktioniert nicht. Es erzeugt weder Luft noch Dampf	Die Speisung ist nicht angeschlossen	Stecken Sie das Kabel des Gerätes ein
	Das Gerät ist nicht eingeschaltet	Drücken Sie die ON-Taste des Gerätes
	Der Wassertank ist leer	Füllen Sie den Tank
	Der Tank wurde nicht korrekt eingesetzt	Entfernen Sie den Tank und setzen Sie ihn erneut ein. Nach dem korrekten einsetzen sollten Luftblasen auf der Wasseroberfläche erscheinen
Der Dampf riecht seltsam	Kann bei neuen Geräten vorkommen	Öffnen Sie den Tank und lagern Sie ihn während ca. 12 Stunden in einem kühlen und trockenen Ort
	Das Wasser ist unsauber oder liegt zu lange im Tank	Reinigen Sie den Tank und füllen Sie ihn mit sauberem Wasser
Der Dampf riecht nicht nach Essenzen	Es wurden keine Essenzen eingesetzt oder der Schwamm ist zu trocken	Geben Sie Essenzen in das Fach, bis der Schwamm durchnässt ist (ca. 10 Tropfen)

FEHLER	MÖGLICHE URSACHE	BEHEBUNG
Die Tank-Anzeige leuchtet auf aber der Tank ist voll	Der Tank ist zu voll	Entleeren Sie den Tank ein wenig und setzen Sie ihn erneut ein
	Der Tank wurde nicht korrekt eingesetzt	Entfernen Sie den Tank und setzen Sie ihn erneut ein. Nach dem korrekten einsetzen sollten Luftblasen auf der Wasseroberfläche erscheinen
Das Gerät erzeugt zu wenig Dampf	Der Tank enthält zu wenig Wasser	Füllen Sie den Tank
	Das Heizelement ist schmutzig	Reinigen Sie das Heizelement gemäss Punkt 6 dieses Handbuchs
Seltsame Geräusche	Die Abstellfläche des Gerätes vibriert	Stellen Sie das Gerät auf eine ebene und stabile Fläche
	Der Tank enthält zu wenig Wasser	Füllen Sie den Tank
Andere Fehler	Kontaktieren Sie bitte den technischen Service von Miniland	

### 6. WARTUNG

#### Um das Gerät stets sauber zu halten:

- Verwenden Sie nur sauberes Wasser
- Reinigen Sie das Gerät, den Tank und das Heizelement regelmäßig, wie nachstehend angegeben.
- Füllen Sie mindestens ein Mal täglich den Tank mit frischem Wasser.
- Leeren Sie stets den Tank, wenn Sie das Gerät nicht benutzen

#### - Reinigung des Wassertanks (jede 2 bis 3 Wochen):

Öffnen Sie den Deckel des Tanks und entfernen Sie etwaige Kalkreste. Verwenden Sie mit Wasser verdünnten Essig, um Kalkablagerungen zu entfernen. Auf dem Markt gibt es Reinigungslösungen, die für Luftbefeuchter geeignet sind. Falls Sie ein solches Produkt verwenden, folgen Sie den Anweisungen des entsprechenden Herstellers.

#### - Reinigung des Hohlraums der Basis des Gerätes (einmal pro Woche):

Falls sich in den Hohlräumen des Gerätes Kalkablagerungen gebildet haben, entfernen Sie diese mit einem neutralen Reinigungsmittel oder Essig angefeuchteten weichen Tuch und spülen Sie mit Wasser nach.

Falls sich am Heizelement Kalkablagerungen gebildet haben, geben Sie einige Tropfen Essig auf seine Oberfläche und lassen Sie den Essig für 2 bis 5 Minuten einwirken. Entfernen Sie danach die Ablagerungen mit einer Bürste. Verwenden Sie ein sauberes Tuch, um das Heizelement zu trocknen. Falls Sie ein solches Produkt verwenden, folgen Sie den Anweisungen des entsprechenden Herstellers.

#### - Reinigung des Gehäuses:

Verwenden Sie ein Tuch und Wasser unter 40 °C, um etwaige Flecken auf dem

Gehäuse des Gerätes zu entfernen. Der Dampf-Austrittsdüse kann direkt unter einem Wasserstrahl gereinigt werden.

#### - Lagerung des Gerätes:

Wenn Sie das Gerät über einen längeren Zeitraum nicht benutzen sollten, entleeren Sie den Wassertank vollständig und reinigen und trocknen Sie das Gerät. Es ist empfehlenswert, das Gerät in seiner Originalverpackung zu lagern.

### ■ 7. TECHNISCHE DATEN

- Nennspannung: AC 220 - 240V
- Frequenz: 50/60 Hz
- Leistungsverbrauch: 30 W
- Dampfstrom: 100ml/h / 330ml/h
- Autonomie: Min. 15 Stunden bei maximalem Dampfstrom
- Maximale Effizienz in Räumen bis 40 m<sup>2</sup>
- Lärmpegel: ≤38 dB
- Fassungsvermögen des Wassertanks: 5 Liter
- Gewicht: 2,15 Kg
- Abmessungen: 17,5 x 34 x 32,6 cm

### ■ 8. INFORMATIONEN ZUR ENTSORGUNG DES PRODUKTS

Dieses Gerät sollte auf verantwortungsvolle Weise entsorgt werden.

Die Produkte, die das Symbol der durchgestrichenen Mülltonne aufweisen, dürfen nicht zusammen mit anderem Hausmüll entsorgt werden.



Ausgediente Produkte müssen an speziellen, von den Behörden zugelassenen Sammelstellen oder Wiederverwertungsanlagen entsorgt werden. Sie können sich auch an das Geschäft wenden, in dem Sie das Gerät gekauft haben.

## INDICE

1. Introduzione
2. Contenuto
3. Istruzioni di sicurezza
4. Caratteristiche del prodotto
5. Istruzioni per l'uso
6. Manutenzione
7. Specifiche tecniche
8. Informazioni sullo smaltimento del prodotto

## ■ 1. INTRODUZIONE

Ci congratuliamo con lei per l'acquisto di questo umidificatore-ozonizzatore, che cura l'ambiente domestico. Siamo certi che avrà completa soddisfazione dalla qualità e dalle caratteristiche di questo prodotto.

Prima dell'uso di questo dispositivo, legga attentamente le istruzioni di questo manuale. Conservi questo manuale, dal momento che contiene informazioni importanti.

**NOTA: Le caratteristiche descritte nel presente manuale sono suscettibili di modifiche senza preavviso.**

## ■ 2. CONTENUTO

- 1 umidificatore a vapore freddo
- 1 telecomando
- 2 spugne aggiuntive per lo scomparto essenze
- 1 foglio di pulitura
- 1 manuale di istruzioni, guida rapida e garanzia

**- Se mancasse qualcosa del contenuto qui elencato, si rivolga al suo rivenditore.**

## ■ 3. ISTRUZIONI DI SICUREZZA

Legga attentamente questo manuale di istruzioni prima di utilizzare l'umidificatore per la prima volta e lo conservi per poterlo consultare eventualmente in futuro.

### 3.1. ISTRUZIONI DI SICUREZZA GENERALI:

Utilizzando qualsiasi dispositivo elettrico è necessario seguire in ogni momento alcune precauzioni basilari di sicurezza:

1. Si assicuri che la potenza utilizzata corrisponda a quella indicata nell'etichetta di classificazione.
2. Assicurarsi che vi sia sempre acqua nel serbatoio dell'acqua quando si utilizza l'unità.
3. Utilizzare esclusivamente acqua di rubinetto pulita e fredda per riempire il serbatoio (l'acqua demineralizzata o distillata si raccomanda in zone di acqua dura).
4. Assicurarsi che il tappo del serbatoio dell'acqua sia ben serrato, senza forzarlo.
5. Mantenere sempre l'unità in modo tale che l'ugello del vapore rimanga lontano dai bambini, dalle pareti, dai mobili e dagli apparecchi elettrici
6. Collocare l'umidificatore su una superficie piana e liscia.
7. Disconnettere sempre nell'umidificatore dalla fonte di alimentazione quando non lo si sta utilizzando o quando lo si sta pulendo.
8. Questo apparecchio è pensato esclusivamente per uso domestico.
9. Non coprire mai l'umidificatore quando sta funzionando, poiché ciò potrebbe causare danni all'unità.
10. Non aggiungere essenze alla base o al serbatoio dell'acqua. Le essenze devono andare nello scomparto per essenze.



11. Non inclinare l'unità, né tentare di svuotarla o riempirla mentre è in funzione.
12. Non immergere l'umidificatore in acqua, né lasciare che l'acqua entri in contatto con il connettore o con il dispositivo di controllo.
13. Non tentare di aprire alcuna parte dell'umidificatore.
14. Mantenere l'umidificatore pulito. Non lasciare alcun oggetto entri nel condotto di ventilazione, dato che questo potrebbe provocare danni nell'unità.
15. È necessaria una sorveglianza stretta quando si utilizza questo apparecchio vicino a un bambino.
16. Non permetta mai che il cavo tocchi superfici umide o calde, né che si avvolga o rimanga a portata dei bambini.
17. Non lo utilizzi all'esterno.
18. Collochi l'apparecchio a distanza da qualsiasi sorgente di calore, come per esempio stufe e camini, e mantenerlo al riparo dalla luce solare diretta.
19. Non utilizzare mai l'apparecchio con un cavo o una spina danneggiati, né dopo che l'apparecchio abbia sofferto un guasto di funzionamento o sia stato danneggiato in qualche modo.
20. Non utilizzare l'apparecchio per uso diverso da quello per il quale è destinato.
21. Qualsiasi riparazione che debba essere effettuata sull'umidificatore dovrà essere affidata al servizio tecnico autorizzato.
22. Regolare il flusso di vapore secondo le dimensioni del locale.
23. Non utilizzare detergente per pulire alcuna parte che contenga acqua. Il detergente può interferire con l'uscita dall'unità se entra in contatto con l'acqua.
24. Questo apparecchio non è pensato per essere utilizzato da persone (tra cui bambini) con capacità fisiche, sensoriali o mentali ridotte, che non abbiano esperienza né conoscenze, a meno che dispongano della supervisione di una persona responsabile della loro sicurezza o che provveda a istruirli per l'uso dell'apparecchio.
25. Se il cavo di alimentazione è danneggiato, deve essere sostituito dal fabbricante, da un tecnico di assistenza o da altra persona qualificata per evitare che si producano danni.
26. Mantenere l'apparecchio alle temperature ambienti normali di un appartamento. Non utilizzare l'apparecchio in luoghi freddi, dal momento che potrebbe subire danni. Le temperature fossero sotto lo zero e vi fosse ghiaccio all'interno dell'unità, non accenderla prima di avere tolto il ghiaccio o avere atteso che si sia sciolto.
27. Non connettere l'apparecchio alla corrente con le mani umide, dato il rischio di elettrocuzione.
28. Non toccare l'elemento trasduttore con l'unità accesa.

### **QUESTO UMIDIFICATORE NON È UN GIOCATTOLO!**

Non lasciare che i bambini giochino con questo apparecchio. Potrebbero verificarsi danni gravi, compresa l'elettrocuzione. Questo apparecchio deve essere maneggiato esclusivamente da adulti. Si devono sorvegliare i bambini per garantire che non giochino con l'umidificatore.

**IMPORTANTE: Si tenga presente che qualsiasi cambio o modifica dell'apparecchiatura non effettuati dal servizio tecnico di MINILAND non saranno coperti dalla garanzia del prodotto.**

### ■ 4. CARATTERISTICHE DEL PRODOTTO

1. Con controllo remoto, telecomando.
2. Spegnimento automatico quando l'acqua si è consumata completamente.
3. Si possono programmare fino a 12 ore di funzionamento.
4. Controllo di temperatura: il sensore di temperatura dell'umidificatore, durante il

## ITALIANO

- funzionamento, misura la temperatura della stanza in cui è installato.
5. Produzione di ozono: per eliminare i germi dell'ambiente e purificare.
  6. Umidità costante: quando l'umidità relativa dell'ambiente raggiunge quella desiderata, l'apparecchio cessa di lavorare, rimanendo in stato di pausa.
  7. Filtro di acqua: per ottenere acqua pulita e fresca.
  8. Dolce luce da compagnia azzurra opzionale.

### 4.1. UMIDIFICATORE (Figura 1)

- |                                   |                                      |
|-----------------------------------|--------------------------------------|
| 1. Ugello                         | 9. Uscita dell'aria                  |
| 2. Serbatoio di acqua             | 10. Scomparto essenze                |
| 3. Apertura serbatoio di acqua    | 11. Adattatore di corrente           |
| 4. Filtro dell'acqua              | 12. Sensore di temperatura e umidità |
| 5. Tappo del serbatoio dell'acqua | 13. Luce da compagnia                |
| 6. Pannello di controllo          | 14. Telecomando                      |
| 7. Base dell'unità                | 15. Spugne aggiuntive                |
| 8. Trasduttore ultrasonico        |                                      |

### 4.1.2. PANNELLO DI CONTROLLO (Figura 2)

- |                                 |  |
|---------------------------------|--|
| A. Livello del flusso di vapore | G. Regolazione di umidità relativa     |
| B. Temperatura                  | H. Accensione / Spegnimento            |
| C. Ore del timer                | I. Regolazione di emissione di vapore. |
| D. Umidità relativa             | J. Ozonizzatore / luce da compagnia    |
| E. Ozonizzatore                 | K. Regolazione di umidità relativa     |
| F. Serbatoio vuoto              | L. Regolazione del timer               |

### 4.1.3 TELECOMANDO (Figura 3)

- I. Accensione / Spegnimento
- II. Regolazione di emissione di vapore.
- III. Ozonizzatore / luce da compagnia
- IV. Regolazione di umidità relativa
- V. Regolazione del timer

## 4.2. PRINCIPIO DI FUNZIONAMENTO

L'umidificatore trasforma in vapore l'acqua contenuta nel serbatoio. Il sistema di ventilazione della macchina emette questo vapore nell'aria secca, creando l'umidità necessaria.

## 5. ISTRUZIONI PER L'USO

### 5.1. AGGIUNTA DI ACQUA (Figura 5)

Si raccomanda che la prima volta l'umidificatore venga usato con acqua distillata. (Seguire le istruzioni indicate nella sezione di Pulitura).

Per aggiungere acqua, seguire le seguenti istruzioni:

1. Collocare l'apparecchio su una superficie piana. Togliere il serbatoio dell'acqua (2) dalla base dell'unità.
2. Fissare il serbatoio dell'acqua (2) in posizione rovesciata. Togliere il tappo del serbatoio dell'acqua (5) girandolo in senso antiorario.
3. Aggiungere acqua fredda al serbatoio d'acqua. Non aggiungere acqua calda, dal momento che si produrrebbero perdite.
4. Installare nuovamente il tappo del serbatoio dell'acqua con cura e verificando che sia ben fissato e che non vi siano perdite.
5. Fissare il serbatoio dell'acqua in posizione verticale e collocarlo di nuovo nella base. Collocare l'ugello nell'orifizio della superficie del serbatoio di acqua.

**ATTENZIONE!**

1. Utilizzare il manico per trasportare il serbatoio di acqua pieno, tenendolo al tempo stesso al di sotto con l'altra mano.
2. Non aggiungere acqua direttamente alla base, dal momento che l'apparecchio potrebbe danneggiarsi o provocare situazioni di pericolo.
3. Non spostare l'apparecchio quando il serbatoio dell'acqua è totalmente pieno d'acqua.

**5.2. ACCENSIONE / SPEGNIMENTO DELL'UMIDIFICATORE**

Collegare l'umidificatore alla presa di corrente e premere l'interruttore on/off  (H, o nel telecomando I) per accenderlo. Il display al di sopra del pulsante si illuminerà più intensamente. Non connetterlo mai con il serbatoio vuoto.



**NOTA:** La luminosità del display si riduce dopo 10 secondi per un migliore riposo notturno; tuttavia, l'umidificatore continua a funzionare. La luminosità del display può tornare normale in qualsiasi momento semplicemente premendo un qualsiasi pulsante.

**5.3. LUCE NOTTURNA / OZONIZZATORE**

Premere il pulsante di ozonizzatore/luce da compagnia  (J, o nel telecomando III) di seguito per attivare/disattivare la modalità ozono e accendere/spegnere la luce blu da compagnia secondo la seguente sequenza:



- 1a pressione: si attiva la modalità ozono e si accende la luce da compagnia.
- 2a pressione: si mantiene attiva la modalità ozono e la luce da compagnia si spegne.
- 3a pressione: si disattiva la modalità ozono e si accende la luce da compagnia.
- 4a pressione: sia la modalità ozono che la luce da compagnia si spengono. Posizione iniziale.

**5.4. REGOLAZIONE DEL TIMER**

Per programmare l'auto spegnimento dell'unità, premere il pulsante di regolazione del timer  (L, o nel telecomando V). Comparirà in display (C) il simbolo "- -", indicando che ancora non è stato stabilito il tempo di funzionamento. Continuare a premere il pulsante  (L, o nel telecomando V) Per selezionare il timer tra 1 e 12 ore. Per stabilire il tempo di funzionamento desiderato, attendere che il valore di tempo cessi di lampeggiare. L'umidificatore rimarrà così programmato per spegnersi una volta trascorse le ore indicate.

**5.5. REGOLAZIONE DELLA PERCENTUALE DI UMIDITÀ RELATIVA**

Premere il pulsante  (K, o nel telecomando IV) per attivare la regolazione dell'umidità relativa. Premendo questo pulsante si può regolare la % di Umidità Relativa (RH) desiderata e incrementarla se lo si desidera. Si raccomanda un'umidità relativa compresa tra il 45% e il 60%. L'apparecchio si può configurare tra il 45% e il 75% di umidità relativa o nella modalità di Funzionamento Continuo (Co).

Per introdurre l'umidità desiderata premere il pulsante  (K, o nel telecomando IV) in successione fino a raggiungere il livello di umidità che si desidera stabilire. Inizialmente passa da "Co" a 45% RH e da questo valore fino al 75% di RH incrementando per intervalli del 5% di RH ogni volta che si preme il pulsante. Una volta raggiunto il 75% di umidità relativa passerà a "Co" se torniamo a premere il pulsante. Per stabilire l'umidità, attendere che il valore di umidità cessi di lampeggiare. L'umidificatore rimarrà così programmato per mantenere la stanza all'umidità indicata e mostrerà l'indicatore  in display (G).

**NOTA:** Se l'umidità del locale è maggiore di quella desiderata, l'umidificatore entra in standby. Se l'umidità del locale è minore di quella desiderata, l'umidificatore si attiva automaticamente.

### 5.6. REGOLAZIONE DI EMISSIONE DI VAPORE

Premere il pulsante di regolazione di emissione di vapore  (I, o nel telecomando II) in successione per cambiare il flusso di vapore desiderato.

Vi sono tre livelli di vapore: basso, medio e alto. Per l'uso notturno, si raccomanda il livello basso.

### 5.7. SEGNALE DI SERBATOIO VUOTO

Quando il serbatoio è vuoto, verrà mostrato un segnale di avviso sul display  (F). L'umidificatore si spegnerà automaticamente. Quando viene mostrato il segnale di avvertimento, il serbatoio dell'acqua va riempito.

### 5.8. AGGIUNTA DI ESSENZE (Figura 4)

Se si desidera aggiungere essenze (non incluse), estrarre il coperchio dalla scomparto delle essenze (10) e versare sopra la spugna la quantità di essenza sufficiente a impregnarla (circa 10 gocce). Tappare di nuovo lo scomparto delle essenze.

#### NOTA:

- Quando fa freddo, le finestre e anche le pareti possono appannarsi e anche formare brina a causa dell'eccesso di umidità interna. Se ciò dovesse accadere, ridurre (I, o nel telecomando II) l'intensità di vapore per evitare danni dovuti alla condensa dell'acqua.
- Un eccesso di umidità nella stanza può far sì che l'umidità si accumuli nelle superfici in cui possono crescere batteri e funghi. L'umidità accumulata può anche danneggiare i mobili e le pareti, e specialmente le tappezzerie.
- Per eliminare l'eccesso di umidità, specialmente in un locale piccolo, lasciare la porta della stanza aperta e regolare l'intensità del vapore.

### 5.9. RISOLUZIONE DI PROBLEMI

SINTOMI	CAUSA	AZIONE
L'umidificatore non funziona: non emette aria, né vapore	Non è stata connessa la sorgente di alimentazione	Connettere l'umidificatore alla rete elettrica
	Non è stato acceso l'umidificatore	Accendere l'unità premendo il pulsante
	Il serbatoio dell'acqua è vuoto	Riempire il serbatoio di acqua
	Il serbatoio dell'acqua non è collocato correttamente sopra la base	Assicurarsi di collocare correttamente il serbatoio dell'acqua sopra la base. Controllare che compaiano alcune bollicine d'aria nel serbatoio quando lo si colloca sopra la base

SINTOMI	CAUSA	AZIONE
Il vapore ha un odore sgradevole	L'umidificatore è nuovo	Aprire il serbatoio e ventilarlo in un luogo fresco e asciutto per 12 ore
	L'acqua è sporca o è rimasta nel serbatoio per molto tempo	Pulire il serbatoio dell'acqua e riempirlo con acqua pulita
Il vapore non profuma di essenze	Non sono state introdotte essenze, o la spugna è troppo secca	Aggiungere essenze allo scomparto fino a che la spugna rimanga imbevuta (circa 10 gocce)
La spia di serbatoio vuoto si accende, ma il serbatoio è pieno	Il serbatoio dell'acqua è troppo pieno	Svuotare un poco il serbatoio e ricollocarlo al suo posto
	Il serbatoio dell'acqua non è stato collocato correttamente sopra la base	Togliere il serbatoio e ricollocarlo correttamente. Controllare che compaiano alcune bollicine d'aria nel serbatoio quando lo si colloca sopra la base
Esce poco vapore dall'ugello	Rimane poca acqua nel serbatoio	Riempire il serbatoio di acqua
	Il trasduttore è sporco	Pulire il trasduttore secondo quanto indicato al punto 6 Di questo manuale di istruzioni
Rumore anormale	Vibrazione della superficie sulla quale è stato collocato l'umidificatore	Collochiamo l'apparecchio su una superficie stabile e piana
	Rimane poca acqua nel serbatoio	Riempire il serbatoio di acqua
Altri errori di funzionamento	Mettersi in contatto con il personale tecnico di Miniland	

## ■ 6. MANUTENZIONE

### Per mantenere il prodotto sempre pulito:

- Utilizzare acqua purificata.
- Pulire la base dell'unità, il serbatoio dell'acqua e il trasduttore periodicamente come indicato di seguito.
- Cambiare sempre l'acqua del serbatoio con acqua pulita, giornalmente, qualora questa non si sia consumata completamente.
- Svuotare sempre il serbatoio dell'acqua quando non lo si sta utilizzando.

### - Pulitura del serbatoio d'acqua (ogni 2-3 settimane):

Svitare il tappo del serbatoio dell'acqua e risciacquare il serbatoio con acqua per eliminare i resti di calcare.  
Qualora sia necessario, usare aceto diluito con acqua per eliminare i depositi di

## ■ ITALIANO

calcare resistenti. In alternativa, esistono sul mercato soluzioni anti-calcare adatte per umidificatori. Per usare questo tipo di prodotti, seguire le istruzioni per l'uso del fabbricante.

### - Pulitura della cavità della base (una volta alla settimana):

Se si fossero formati depositi di calcare nella cavità della base, eliminarli con un panno morbido inumidito con un agente pulente neutro o aceto, e risciacquare con acqua.

Qualora si accumulasse calcare nella zona del trasduttore, aggiungere alcune gocce di aceto sulla superficie del trasduttore e lasciare agire per 2-5 minuti. Eliminare le incrostazioni della superficie con una spazzola. Utilizzare un panno pulito per asciugare adeguatamente il trasduttore. In alternativa, esistono sul mercato soluzioni anti-calcare adatte per umidificatori. Per usare questo tipo di prodotti, seguire le istruzioni per l'uso del fabbricante.

### - Pulitura dell'esterno dell'umidificatore:

Utilizzare un panno e acqua a meno di 40 °C di temperatura per pulire le macchie esterne dell'apparecchio. L'ugello di uscita del vapore si può lavare applicando direttamente un getto d'acqua.

### - Riposizione dell'umidificatore:

Quando si prevede di non utilizzare l'apparecchio per un periodo di tempo prolungato, svuotare totalmente il serbatoio dell'acqua. Pulire l'umidificatore, asciugarlo accuratamente e introdurlo nel suo imballaggio originale.

## ■ 7. SPECIFICHE TECNICHE

- Alimentazione: AC 220 - 240V
- Frequenza: 50/60 Hz
- Consumo di potenza: 30 W
- Flusso di vapore: 100ml/h / 330ml/h
- Autonomia: minimo 15 ore al flusso massimo
- Massima efficienza in locali fino a 40m<sup>2</sup>
- Rumore: ≤38 dB
- Capacità del serbatoio d'acqua: 5 litri
- Peso: 2,15 Kg
- Dimensioni: 17,5 × 34 × 32,6 (cm)

## ■ 8. INFORMAZIONI SULLO SMALTIMENTO DEL PRODOTTO

Il prodotto deve essere smaltito in modo responsabile.

Non smaltire i prodotti che mostrano il simbolo di contenitore di immondizie barrato insieme al resto dei rifiuti domestici.

Una volta terminata la loro vita utile, questi prodotti devono essere smaltiti portandoli a un centro di raccolta e trattamento designato dalle autorità locali. In alternativa ci si può rivolgere al rivenditore del prodotto perché lo ritiri.



## SPIS TREŚCI

1. Wprowadzenie
2. Zawartość
3. Instrukcje bezpieczeństwa
4. Charakterystyka wyrobu
5. Instrukcja użytkowania
6. Konserwacja
7. Specyfikacja techniczna
8. Informacje o utylizacji wyrobu

### ■ 1. WPROWADZENIE

Gratulujemy zakupu ozonowego nawilżacza dbającego o właściwy stan powietrza w domu. Jesteśmy przekonani, że będą Państwo w pełni zadowoleni z jakości i cech wyrobu.

Przed użyciem należy zapoznać się z treścią niniejszej instrukcji. Instrukcję należy zachować, ponieważ zawiera ważne informacje.

**UWAGA: Treść niniejszej instrukcji może ulec zmianie bez wcześniejszego powiadomienia.**

### ■ 2. ZAWARTOŚĆ

- 1 nawilżacz powietrza
- 1 pilot
- 2 dodatkowe gąbki do pojemnika na olejki eteryczne
- 1 karta czynności konserwacyjnych
- 1 instrukcja obsługi, skrócona instrukcja obsługi i karta gwarancyjna

**W przypadku braku któregokolwiek z powyższych elementów, prosimy o kontakt z punktem sprzedaży.**

### ■ 3. INSTRUKCJE BEZPIECZEŃSTWA

Przed użyciem nawilżacza po raz pierwszy należy uważnie przeczytać i zachować na przyszłość.

#### 3.1. OGÓLNE INSTRUKCJE BEZPIECZEŃSTWA:

Podczas korzystania z urządzeń elektrycznych należy podjąć kilka podstawowych środków bezpieczeństwa:

1. Upewnić się, że prąd w sieci odpowiada danym wskazanym na tabliczce znamionowej.
2. Przed użyciem urządzenia upewnić się, że w zbiorniku znajduje się woda.
3. Do napełniania zbiornika stosować wyłącznie zimną wodę z kranu (zmiękczoną lub destylowaną w miejscach, gdzie występuje twarda woda).
4. Upewnić się, że korek zbiornika wody jest dobrze, ale niezbyt mocno zakręcony.
5. Urządzenie należy ustawić w taki sposób, by dysza, przez którą wydostaje się para wodna, znajdowała się z dala od dzieci, ścian, mebli i urządzeń elektrycznych.
6. Umieścić nawilżacz na płaskiej i równej powierzchni.
7. Kiedy nawilżacz nie jest używany, a także zawsze przed czyszczeniem należy go odłączyć od sieci elektrycznej.
8. Urządzenie przeznaczone wyłącznie do użytku domowego.
9. Nie zakrywać działającego urządzenia, ponieważ może ulec uszkodzeniu.
10. Nie dodawać olejków eterycznych do podstawy czy zbiornika wody. Olejki eteryczne mogą być umieszczane wyłącznie w pojemniku do tego przeznaczonym.

## ■ POLSKI

11. Podczas działania nie przechylać urządzenia ani też nie opróżniać go czy napełniać.
12. Nie zanurzać nawilżacza w wodzie ani nie dopuszczać, by woda dostała się do złącza lub urządzenia sterowania.
13. Nie próbować otwierać żadnej części nawilżacza.
14. Utrzymywać nawilżacz w czystości. Nie dopuszczać, by jakiś przedmiot dostał się do przewodu wentylacyjnego, ponieważ może spowodować uszkodzenie urządzenia.
15. 15. W przypadku korzystania z urządzenia w pobliżu dziecka konieczny jest ścisły nadzór.
16. Nie dopuszczać, by kabel dotykał powierzchni wilgotnych lub gorących, ani by związał się lub znajdował w zasięgu dzieci.
17. Nie używać urządzenia na zewnątrz.
18. Umieścić urządzenie z dala od źródeł ciepła, takich jak np. piece i kominki; umieszczać z dala od bezpośredniego działania promieni słonecznych.
19. Nie używać urządzenia, jeśli kabel lub wtyczka są uszkodzone oraz jeśli w urządzeniu wystąpił błąd podczas działania czy też urządzenie jest w jakiś sposób uszkodzone.
20. Nie używać urządzenia do innych celów niż te wskazane.
21. Wszelkie naprawy nawilżacza powinny być przeprowadzane przez autoryzowany serwis techniczny.
22. Wyregulować strumień pary w zależności od wielkości pomieszczenia.
23. Nie stosować środków myjących do czyszczenia elementów zawierających wodę. Środek czyszczący może dostać się do wylotu z urządzenia, jeśli znajduje się w kontakcie z wodą.
24. Urządzenie nie zostało zaprojektowane do użytkowania przez osoby (również dzieci) o ograniczonych zdolnościach fizycznych, sensorycznych lub umysłowych, niemające doświadczenia lub nienadzorowane przez osobę odpowiedzialną za ich bezpieczeństwo lub udzielającą instrukcji w zakresie stosowania urządzenia.
25. W przypadku uszkodzenia kabla zasilającego, powinien być on wymieniony przez producenta, pracownika serwisu technicznego lub inną wykwalifikowaną osobę, aby uniknąć ewentualnych uszkodzeń.
26. Urządzenie należy przechowywać w normalnej temperaturze pokojowej. Nie używać urządzenia w zimnych pomieszczeniach, ponieważ może dojść do uszkodzeń. W przypadku temperatury poniżej 0 stopni i lodu wewnątrz urządzenia, nie należy go włączać do czasu usunięcia lodu lub odczekania, aż się stopi.
27. Nie włączać urządzenia wilgotnymi rękoma – ryzyko porażenia prądem.
28. Nie dotykać elementu przetwornikowego po włączeniu urządzenia.

### **NAWILŻACZ NIE JEST ZABAWKĄ!**

Nie pozwalaj, aby dzieci bawiły się urządzeniem. Może dojść do poważnych uszkodzeń, a nawet porażenia prądem. Urządzenie może być obsługiwane wyłącznie przez osoby dorosłe. Pilnować, by dzieci nie bawiły się nawilżaczem.

**WAŻNA INFORMACJA: Należy pamiętać, że gwarancja nie obejmuje zmian lub przeróbek urządzenia niewykonanych przez serwis techniczny firmy MINILAND.**

## ■ 4. CHARAKTERYSTYKA WYROBU

1. Zdalne sterowanie za pomocą pilota.
2. Automatyczne wyłączenie po całkowitym zużyciu wody.
3. Można zaprogramować działanie do 12 godzin.
4. Kontrola temperatury: czujnik temperatury działającego nawilżacza mierzy temperaturę w pomieszczeniu, w którym jest zainstalowany.



5. Wytwarzanie ozonu: w celu wyeliminowania mikroorganizmów z powietrza i oczyszczenia.
6. Stała wilgotność: kiedy wilgotność względna w pomieszczeniu osiąga pożądaną wartość, urządzenie przestaje działać, pozostając w stanie pauzy.
7. Filtr wody: do uzyskiwania czystej i świeżej wody.
8. Opcjonalna lampka nocna o delikatnym niebieskim świetle.

#### 4.1. NAWILŻACZ (Rys. 1)

- |                               |                                       |
|-------------------------------|---------------------------------------|
| 1. Dysza                      | 9. Wylot powietrza                    |
| 2. Zbiornik wody              | 10. Pojemnik na olejki eteryczne      |
| 3. Otwieranie zbiornika wody  | 11. Zasilacz                          |
| 4. Filtr wody                 | 12. Czujnik temperatury i wilgotności |
| 5. Korek zbiornika wody       | 13. Lampka nocna                      |
| 6. Panel sterowania           | 14. Pilot                             |
| 7. Podstawa urządzenia        | 15. Dodatkowe gąbki                   |
| 8. Przetwornik ultradźwiękowy |                                       |

#### 4.1.2. PANEL STEROWANIA (rys. 2)

- |                           |                                    |
|---------------------------|------------------------------------|
| A. Poziom strumienia pary | G. Regulacja wilgotności względnej |
| B. Temperatura            | H. Włączanie / wyłączenie          |
| C. Godziny                | I. Regulacja emisji pary           |
| D. Wilgotność względna    | J. Ozonator / lampka nocna         |
| E. Ozonator               | K. Regulacja wilgotności względnej |
| F. Pusty zbiornik         | L. Ustawienie timera               |

#### 4.1.3 PILOT (rys. 3)

- I. Włączanie / wyłączenie
- II. Regulacja emisji pary
- III. Ozonator / lampka nocna
- IV. Regulacja wilgotności względnej
- V. Ustawienie timera

#### 4.2. ZASADA DZIAŁANIA

Nawilżacz zamienia wodę przechowywaną w zbiorniku w parę wodną. Za pomocą układu wentylacyjnego maszyny para ta dostaje się do suchego powietrza, odpowiednio go nawilżając.

### ■ 5. INSTRUKCJA UŻYTKOWANIA

#### 5.1. DODAWANIE WODY (rys. 5)

Zaleca się, by podczas pierwszego użycia nawilżacza użytkownik stosował wodę destylowaną. (patrz instrukcje podane w punkcie Czyszczenie)

Aby dodać wodę, należy wykonać poniższe kroki:

1. Umieścić urządzenie na płaskiej i równej powierzchni. Wyjąć zbiornik wody (2) z podstawy urządzenia
2. Przytrzymać zbiornik wody (2) w pozycji odwróconej (do góry nogami). Odkręcić korek zbiornika wody (5), przekręcając go w kierunku przeciwnym do wskazówek zegara.
3. Dodać zimną wodę do zbiornika. Nie dodawać ciepłej wody, ponieważ mogą wystąpić nieszczelności.
4. Ponownie zakręcić korek zbiornika wody i sprawdzić, czy jest dobrze zakręcony i nie ma nieszczelności.
5. Odwrócić zbiornik i umieścić go z powrotem w podstawie. Umieścić dyszę w otworze na powierzchni zbiornika wody.

### UWAGA!

1. Do przenoszenia pełnego zbiornika wody używać uchwytu, podtrzymując zbiornik drugą ręką od dołu.
2. Nie dodawać wody bezpośrednio do podstawy, ponieważ urządzenie może zostać uszkodzone lub mogą powstać sytuacje niebezpieczne.
3. Nie ruszać urządzenia, jeśli zbiornik wody jest całkowicie zapełniony.

### 5.2. WŁĄCZANIE / WYŁĄCZANIE NAWILŻACZA

Podłączyć nawilżacz do gniazdka i wcisnąć przycisk włączania / wyłączenia  (H lub I na pilocie) w celu włączenia. Wyświetlacz powyżej przycisku zapali się jaśniejszym światłem. Nigdy nie podłączać urządzenia, jeśli zbiornik jest pusty.



**UWAGA:** Jasność wyświetlacza zmniejsza się po 10 sekundach, by nie był tak widoczny w nocy, jednak nawilżacz nadal działa. Jasność wyświetlacza można w każdej chwili zwiększyć, wciskając w tym celu dowolny przycisk.

### 5.3. LAMPKA NOCNA / OZONATOR

Kolejno wcisnąć przycisk ozonatora / lampki nocnej  (J lub III na pilocie) w celu uruchomienia / wyłączenia trybu ozonu i włączenia / wyłączenia lampki nocnej zgodnie z poniższą sekwencją:



1. wciśnięcie: uruchamia się tryb ozonu i włącza lampka nocna
2. wciśnięcie: aktywny tryb ozonu i wyłączenie lampki nocnej
3. wciśnięcie: wyłącza się tryb ozonu i włącza lampka nocna
4. wciśnięcie: wyłącza się zarówno tryb ozonu jak i lampka nocna Ustawienie początkowe.

### 5.4. USTAWIENIE TIMERA

Aby zaprogramować samoczynne wyłączenie się urządzenia, wcisnąć przycisk ustawienia timeru  (L lub V na pilocie). Na wyświetlaczu (C) pojawi się symbol „- -” wskazujący, że nie został jeszcze ustawiony czas działania. Nadal naciskać przycisk  (L lub V na pilocie) w celu ustawienia timeru na 1 do 12 godzin. Żądany czas działania zostanie ustawiony, kiedy wybrana wartość czasu przestanie migać. Nawilżacz został zaprogramowany do wyłączenia po upływie ustawionego czasu.

### 5.5. REGULACJA % WILGOTNOŚCI WZGLĘDNEJ

Wcisnąć przycisk  (K lub IV na pilocie), aby uruchomić ustawienie wilgotności względnej. Wciskając ten przycisk, można ustawić żądany % wilgotności względnej (RH) i zwiększyć tę wartość w miarę potrzeby. Zalecamy, by wilgotność względna wynosiła od 45% do 60%. Urządzenie można ustawić na 45% do 75% wilgotności względnej lub w trybie ciągłego działania (Co).

Aby wprowadzić żądaną wartość wilgotności należy kolejno wcisnąć przycisk  (K lub IV na pilocie), aż do uzyskania pożądanego poziomu. Zaczyna się od „Co” i przechodzi do 45%RH, a od tej wartości do 75%RH zwiększa się co 5%RH każdorazowo po wciśnięciu przycisku. Po osiągnięciu wartości 75%RH po wciśnięciu przycisku ponownie powraca do ustawienia „Co”. Żądana wilgotność zostanie ustawiona, kiedy wybrana wartość przestanie migać. Nawilżacz został zaprogramowany do utrzymywania zadanej wilgotności w pomieszczeniu – pokazuje się wówczas wskaźnik  na wyświetlaczu (G).

**UWAGA:** Jeśli wilgotność w pomieszczeniu jest wyższa niż żądana, nawilżacz przechodzi w stan spoczynku. Jeśli wilgotność w pomieszczeniu jest niższa niż żądana,

nawilżacz uruchamia się automatycznie.

### 5.6. REGULACJA EMISJI PARY

Kolejno wciskać przycisk ustawienia emisji pary  (I lub II na pilocie), aby zmienić na żądany strumień pary.

Urządzenie może pracować na trzech poziomach emisji pary: niski, średni i wysoki. Do stosowania w nocy zalecamy poziom niski.

### 5.7. SYGNAŁ PUSTEGO ZBIORNIKA

Kiedy zbiornik jest pusty, na wyświetlaczu pojawia się sygnał ostrzegaczy  (F). Nawilżacz automatycznie się wyłącza. Po wyświetleniu sygnału ostrzegawczego użytkownik musi napełnić zbiornik wody.

### 5.8. DODAWANIE OLEJKÓW ETERYCZNYCH (rys. 4)

W przypadku dodawania olejków eterycznych (niezałączone do produktu) należy zdjąć pokrywę pojemnika na olejki (10) i nalać na gąbkę wystarczającą ilość olejku tak, by była wilgotna (ok. 10 kropel). Ponownie umieścić pokrywę na pojemniku na olejki.

#### UWAGA:

- Kiedy jest zimno, szyby w oknach, a nawet ściany mogą być wilgotne lub nawet może powstać szron z powodu nadmiaru wilgoci wewnątrz. Jeśli tak się stanie, należy zmniejszyć ustawienie (I lub II na pilocie) natężenia pary, aby zapobiec uszkodzeniom wskutek kondensacji wody.
- Nadmiar wilgoci w pomieszczeniu może spowodować gromadzenie się wilgoci na powierzchniach, gdzie mogą rozwijać się bakterie i grzyby. Gromadząca się wilgoć może również uszkodzić meble i ściany, szczególnie te pokryte tapetą.
- W celu usunięcia nadmiaru wilgoci, szczególnie w małych pomieszczeniach, należy pozostawić otwarte drzwi do pokoju i ustawić natężenie pary.

### 5.9. ROZWIĄZYWANIE PROBLEMÓW

OBJAWY	PRZYCZYNA	DZIAŁANIE
Nawilżacz nie działa, nie emituje powietrza ani pary	Nie podłączono do źródła zasilania	Podłączyć urządzenie do sieci elektrycznej
	Nawilżacz nie włącza się	Włączyć urządzenie, naciskając przycisk
	Zbiornik wody jest pusty	Napełnić zbiornik wody
	Zbiornik wody nie jest prawidłowo ustawiony w podstawie	Upewnić się, że zbiornik wody jest prawidłowo ustawiony w podstawie. Podczas umieszczania w podstawie sprawdzić, czy pojawiają się bąbelki powietrza w zbiorniku
Para ma nieprzyjemny zapach	Nawilżacz jest nowy	Otworzyć zbiornik i przewietrzyć go w suchym i chłodnym miejscu przez 12 godzin
	Woda jest brudna lub przez długi czas znajdowała się w zbiorniku	Wyczyścić zbiornik wody i napełnić go czystą wodą

OBJAWY	PRZYCZYNA	DZIAŁANIE
Para nie ma zapachu olejków	Olejki nie zostały wprowadzone lub gąbka jest zbyt sucha	Dodawać olejki do pojemnika, aż gąbka będzie wilgotna (ok. 10 kropel)
La spia di serbatoio vuoto Kontrolka pustego zbiornika jest włączona, ale zbiornik jest pełny	Zbiornik wody jest przepełniony	Wyłączyć nieco wody ze zbiornika i ponownie umieścić go w podstawie
	Zbiornik wody nie jest prawidłowo ustawiony w podstawie	Zdjąć zbiornik i umieścić go w podstawie. Podczas umieszczania w podstawie sprawdzić, czy pojawiają się bąbelki powietrza w zbiorniku
Z dyszy wydobywa się mała ilość pary	W zbiorniku nie pozostało dużo wody	Napełnić zbiornik wodą
	Przetwornik jest brudny	Wyczyścić przetwornik zgodnie z punktem 6 instrukcji
Nieprawidłowy hałas	Wibracja powierzchni, na której umieszczony jest nawilżacz	Umieścić urządzenie na płaskiej i równej powierzchni
	W zbiorniku nie pozostało dużo wody	Napełnić zbiornik wodą
Inne błędy w działaniu	Skontaktować się z serwisem technicznym firmy Miniland	

## 6. KONSERWACJA

### W celu utrzymania urządzenia w czystości:

- Stosować wodę oczyszczoną
- Okresowo czyścić podstawę urządzenia, zbiornik wody i przetwornik w sposób wskazany poniżej.
- Codziennie wymieniać wodę w zbiorniku, jeśli nie została w całości zużyta.
- Zawsze opróżniać zbiornik wody, jeśli urządzenie nie jest używane.

### - Czyszczenie zbiornika wody (co 2- 3 tygodnie):

Odkręcić korek zbiornika wody i przepłukać zbiornik wodą w celu usunięcia pozostałości kamienia.

Jeśli to konieczne, do usuwania osadów z kamienia stosować ocet rozpuszczony w wodzie. Alternatywnie można stosować dostępne na rynku roztwory do usuwania kamienia z nawilżaczy. Przy stosowaniu tych produktów postępować zgodnie z zaleceniami producenta.

### - Czyszczenie komory w podstawie (raz na tydzień):

Jeśli w komorze podstawy powstają osady z kamienia, należy je usuwać miękką wilgotną szmatką z neutralnym środkiem czyszczącym lub octem, następnie przepłukać wodą. W przypadku osadzania się kamienia w strefie przetwornika, należy nalać kilka kropel octu na powierzchnię przetwornika i pozostawić na 2 do 5 minut. Usunąć osady z powierzchni za pomocą szczotki. Do suszenia przetwornika używać czystej szmatki.

Alternatywnie można stosować dostępne na rynku roztwory do usuwania kamienia z nawilżaczy. Przy stosowaniu tych produktów postępować zgodnie z zaleceniami producenta.

#### - Czyszczenie zewnętrznej części nawilżacza:

Do usuwania plam na zewnętrznej części urządzenia używać szmatki i wody o temperaturze co najmniej 40°C. Dysza wylotowa pary może być czyszczona bezpośrednio pod strumieniem wody.

#### - Przechowywanie nawilżacza:

Jeśli urządzenie nie będzie używane przez dłuższy czas, należy całkowicie opróżnić zbiornik wody. Wyczyścić nawilżacz, ostrożnie go osuszyć i włożyć do oryginalnego opakowania.

### ■ 7. SPECYFIKACJA TECHNICZNA

- Zasilanie: AC 220 - 240V
- Częstotliwość: 50/60 Hz
- Zużycie mocy: 30 W
- Strumień pary: 100 ml/h / 330ml/h
- Czas działania: co najmniej 15 godzin przy maksymalnym strumieniu
- Maksymalna wydajność w pomieszczeniach do 40m<sup>2</sup>
- Hałas: ≤38 dB
- Pojemność zbiornika wody: 5 litry
- Masa: 2,15 kg
- Rozmiary: 17,5 x 34 x 32,6 (cm)

### ■ 8. INFORMACJE O UTYLIZACJI WYROBU

Wyrób należy utylizować w sposób odpowiedzialny.

W związku z tym wyrobów oznaczonych przekreślonym symbolem pojemnika na śmieci nie należy wyrzucać z innymi odpadami domowymi.

Po zakończeniu okresu użytkowania produktu należy przekazać go do odpowiedniego punktu zbiórki odpadów wskazanego przez lokalne władze. Można również skontaktować się ze sklepem, w którym produkt został nabyty.



## ОГЛАВЛЕНИЕ

1. Введение
2. Содержимое
3. Инструкции по безопасности
4. Характеристики продукта
5. Инструкция по эксплуатации
6. Уход
7. Технические условия
8. Информация по утилизации продукта

### ■ 1. ВВЕДЕНИЕ

Поздравляем Вас с приобретением данного озонового увлажнителя воздуха, который заботится об окружающей среде вашего дома. Мы уверены в том, что Вы будете полностью удовлетворены качеством и характеристиками данного продукта.

Перед использованием данного устройства внимательно прочтите инструкции в данном руководстве пользователя. Сохраните данное руководство пользователя, т.к. оно содержит важную информацию.

**ВНИМАНИЕ:** Характеристики, описанные в данном руководстве пользователя, могут быть изменены без предварительного уведомления.

### ■ 2. СОДЕРЖИМОЕ

- 1 увлажнитель с холодным паром
- 1 пульт дистанционного управления
- 2 дополнительные губки для отсека с эссенциями
- 1 чистящий лист
- 1 руководство пользователя, краткое руководство и гарантийный талон

· Если что-то из вышеперечисленного отсутствует в упаковке, обратитесь в место продажи данного увлажнителя.

### ■ 3. ИНСТРУКЦИИ ПО БЕЗОПАСНОСТИ

Внимательно прочтите данную инструкцию перед использованием увлажнителя и сохраните ее на будущее для использования в случае необходимости.

#### 3.1. ОБЩИЕ ИНСТРУКЦИИ ПО БЕЗОПАСНОСТИ:

При использовании любого электроприбора необходимо всегда соблюдать основные меры безопасности:

1. Убедитесь, что используемая мощность соответствует указанной на этикетке.
2. При использовании устройства всегда удостоверьтесь, что в резервуаре имеется вода.
3. Используйте для налива в резервуар только чистую холодную водопроводную воду (в местностях с повышенной жесткостью воды рекомендуется использовать смягченную или дистиллированную воду).
4. Убедитесь, что крышка резервуара плотно закрыта, но не переусердствуйте с надавливанием на нее.
5. Всегда держите устройство в таком положении, чтобы отверстие для выхода пара не было направлено на детей, стены, мебель или электроприборы.
6. Ставьте увлажнитель на плоскую ровную поверхность.
7. Всегда отключайте увлажнитель от источника питания, когда Вы его не используете, а так же во время чистки.
8. Данное устройство предназначено исключительно для домашнего

использования.

9. Никогда не накрывайте увлажнитель во время работы, поскольку это может вызвать его повреждение.
10. Никогда не добавляйте эссенции на основание устройства или в резервуар для воды. Их следует наливать в специальный отсек для эссенций.
11. Никогда не наклоняйте и не поворачивайте устройство во время работы и не пытайтесь вылить или налить воду, когда оно включено.
12. Не погружайте увлажнитель в воду и не опускайте, чтобы вода попадала на вилку для розетки или на панель управления.
13. Не пытайтесь вскрывать какую-либо часть увлажнителя.
14. Содержите увлажнитель в чистоте. Не допускайте попадания каких-либо предметов в вентиляционную систему увлажнителя, поскольку это может привести к его поломке.
15. Необходимо присмотр, если увлажнитель работает в присутствии ребёнка.
16. Не допускайте соприкосновения провода с горячей или мокрой поверхностью, а также его скручивания. Следите, чтобы он был вне досягаемости для детей.
17. Не используйте устройство на улице.
18. Не помещайте устройство близко от источников тепла, таких как печь или камин, а также не держите под прямыми солнечными лучами.
19. Никогда не включайте аппарат, если провод или розетка повреждены, если устройство сломалось во время работы или каким-либо образом повреждено.
20. Не используйте устройство не по своему назначению.
21. Любой ремонт, который необходимо произвести, должен осуществляться только в официальном сервисном центре.
22. Регулируйте выход пара в соответствии с размером комнаты.
23. Не используйте порошок для чистки любой части, соприкасающейся с водой. При контакте с водой порошок может повлиять на результат работы устройства.
24. Данное устройство не предназначено для использования лицами (включая детей) с ограниченными физическими, тактильными или умственными возможностями, не имеющими надлежащего опыта и знаний, за исключением случаев, когда они находятся под наблюдением лица, отвечающего за их безопасность, или когда они обучены обращению с устройством.
25. Если электропровод поврежден, то его замену должен проводить производитель, специалист техобслуживания или другой квалифицированный работник, чтобы избежать повреждений.
26. Держите устройство при нормальной комнатной температуре. Не используйте устройство в холодных помещениях, чтобы его не повредить. Если температура упала ниже нуля, и внутри устройства образовался лед, не включайте его, пока лед не растает, или пока Вы его не удалите.
27. Не включайте устройство мокрыми руками - Вас может ударить током.
28. Не прикасайтесь к преобразователю, когда устройство включено.

### **ДАнный УВЛАЖНИТЕЛЬ НЕ ЯВЛЯЕТСЯ ИГРУШКОЙ!**

Не позволяйте детям играть с данным устройством. Это может привести к серьезным травмам, включая поражение электрическим током. Это устройство должно использоваться только взрослыми лицами. Необходимо следить, чтобы дети не играли с увлажнителем.

**ВАЖНО:** Имейте в виду, что на какие-либо изменения или модификацию устройства, не производимые сервисным центром MINILAND, гарантия не распространяется.

**4. ХАРАКТЕРИСТИКИ ПРОДУКТА**

1. Можно управлять устройством дистанционно при помощи пульта.
2. Автоматическое выключение, когда вода использована полностью.
3. Можно запрограммировать на период до 12 часов использования.
4. Контроль температуры: при включении температурного датчика на устройстве, он начинает измерять температуру помещения, в которой установлен увлажнитель.
5. Выработка озона: для очищения воздуха и удаления микробов в окружающей среде.
6. Постоянное увлажнение: когда относительная влажность в окружающей среде достигает желаемого уровня, аппарат прекращает работу, переходя в режим паузы.
7. Водный фильтр: чтобы сделать воду чистой и свежей.
8. Мягкий свет ночного светового индикатора (дополнительно).

**4.1. УВЛАЖНИТЕЛЬ (Рисунок 1)**

- |                                   |                                     |
|-----------------------------------|-------------------------------------|
| 1. Клапан                         | 9. Выход для воздуха                |
| 2. Резервуар для воды             | 10. Отделение для эссенции          |
| 3. Отверстие резервуара для воды  | 11. Адаптер для розетки             |
| 4. Водный фильтр                  | 12. Датчик температуры и влажности  |
| 5. Крышка резервуара для воды     | 13. Ночной световой индикатор       |
| 6. Панель управления              | 14. Пульт дистанционного управления |
| 7. Основание устройства           | 15. Дополнительные губки            |
| 8. Ультразвуковой преобразователь |                                     |

**4.1.2. ПАНЕЛЬ УПРАВЛЕНИЯ (Рисунок 2)**

- |                              |  |
|------------------------------|--|
| A. Уровень выхода пара       | влажности                              |
| B. Температура               | H. Включено/выключено                  |
| C. Таймер                    | I. Регулировка выхода пара             |
| D. Относительная влажность   | J. Озонатор/ночной свет                |
| E. Озонатор                  | K. Регулировка относительной влажности |
| F. Резервуар пуст            | L. Регулировка таймера                 |
| G. Регулировка относительной |  |

**4.1.3 ПУЛЬТ ДИСПАНЦИОННОГО УПРАВЛЕНИЯ (Рисунок 3)**

- I. Включено/выключено
- II. Регулировка выхода пара
- III. Озонатор/ночной свет
- IV. Регулировка относительной влажности
- V. Регулировка таймера

**4.2. ПРИНЦИП РАБОТЫ**

Увлажнитель превращает воду, налитую в резервуаре, в пар. Система вентиляции устройства выпускает этот пар в сухой воздух, создавая в нем необходимое увлажнение.

**5. ИНСТРУКЦИЯ ПО ЭКСПЛУАТАЦИИ****5.1. ДОБАВЛЕНИЕ ВОДЫ (Рисунок 5)**

Рекомендуется, чтобы при первом использовании увлажнителя в резервуар добавлялась дистиллированная вода. (Следуйте инструкциям, описанным в Разделе «Уход»).

Для того чтобы добавить воду, следуйте таким инструкциям:



1. Установите аппарат на ровную поверхность. Откройте резервуар для воды (2), установленный на основании устройства.
2. Переверните резервуар для воды (2) вверх дном. Откройте крышку резервуара для воды (5), открутив ее против часовой стрелки.
3. Залейте в резервуар холодную воду. Не заливайте горячую воду, т.к. это может образовать течь.
4. Аккуратно закройте крышку резервуара и проверьте, чтобы она была хорошо зафиксирована, и что через нее не просачивается вода.
5. Переверните резервуар для воды в вертикальное положение и установите его на основании устройства. Установите клапан на отверстие в резервуаре для воды.

#### **ВНИМАНИЕ:**

1. Заполненный резервуар для воды переносите, держа его за ручку и придерживая снизу другой рукой.
2. Не заливайте воду непосредственно на основании устройства, т.к. это может привести к опасности для вас и к порче устройства.
3. Не двигайте аппарат, когда резервуар полностью залит водой.

#### **5.2. ВКЛЮЧЕНИЕ / ВЫКЛЮЧЕНИЕ УВЛАЖНИТЕЛЯ**

Подключите увлажнитель к розетке и нажмите кнопку включения/выключения  (H, а если на пульте дистанционного управления - то I), чтобы включить его. Дисплей, расположенный над кнопкой, будет светиться с большей интенсивностью. Никогда не включайте его, когда резервуар для воды пуст.



**ОБРАТИТЕ ВНИМАНИЕ:** Яркость дисплея снижается через десять секунд – это удобно для ночного времени; увлажнитель при этом продолжает работать. Яркость дисплея можно увеличить в любой момент, просто нажав какую-либо кнопку.

#### **5.3. НОЧНОЙ СВЕТ / ОЗОНАТОР**

Нажимайте несколько раз кнопку озонатора/ночного светового индикатора  (J, а если на пульте дистанционного управления - то III), чтобы активировать/деактивировать режим озона и включить/выключить ночной световой индикатор. Режимы включаются в такой последовательности:

- 1-е нажатие: активируется режим озона и включается ночной световой индикатор.
- 2-е нажатие: остается активным режим озона и выключается ночной световой индикатор.
- 3-е нажатие: деактивируется режим озона и включается ночной световой индикатор.
- 4-е нажатие: выключаются режим озона и ночной световой индикатор. Устанавливается начальное положение.

#### **5.4. РЕГУЛИРОВКА ТАЙМЕРА**

Чтобы задать автоматическое отключение устройства, нажмите кнопку настройки таймера  (L, а если на пульте дистанционного управления - то V). На дисплее (C) появится символ “- -”, показывая, что время работы еще не установлено. Продолжайте нажимать кнопку  (L, а если на пульте дистанционного управления - то V) для установки таймера от 1 до 12 часов. Для подтверждения выбранного времени дождитесь, пока индикатор перестанет мигать. Таким образом, увлажнитель запрограммируется на выключение через указанное количество часов.

### 5.5. РЕГУЛИРОВКА % ОТНОСИТЕЛЬНОЙ ВЛАЖНОСТИ

Нажмите кнопку  $\delta$  (K, а если на пульте дистанционного управления - то IV) чтобы активировать регулировку относительной влажности. Нажимая эту кнопку, Вы можете регулировать % относительной влажности (RH), при желании увеличивая его. Рекомендуемые уровни относительной влажности: 45% и 60%. Конфигурацию аппарата можно устанавливать между 45% и 75% относительной влажности или же можно включить режим Непрерывного Действия ("Co").

Для того, чтобы выставить желаемый уровень влажности, нажимайте кнопку  $\delta$  (K, а если на пульте дистанционного управления - то IV) несколько раз до тех пор, пока не дойдете до того уровня влажности, который Вы хотите установить. Первым по порядку идет режим "Co", затем от 45%RH по возрастанию до 75%RH, а именно: увеличение на 5%RH после каждого нажатия кнопки. По достижении 75%RH, если продолжать нажатие кнопки, следующим снова будет режим "Co". Для подтверждения выбранного уровня влажности дождитесь, пока индикатор перестанет мигать. Таким образом, увлажнитель запрограммируется на выбранный уровень влажности для комнаты и засветится индикатор  $\delta$  на дисплее (G).

**ОБРАТИТЕ ВНИМАНИЕ:** Если влажность в комнате достигнет более высокого уровня, чем необходимо, увлажнитель перейдет в режим ожидания. Если влажность в комнате будет ниже необходимого уровня, увлажнитель включится автоматически.

### 5.6. РЕГУЛИРОВКА ВЫХОДА ПАРА

Нажимайте кнопку  несколько раз, чтобы выбрать желаемый уровень испарения воды (I, а если на пульте дистанционного управления - то II). Всего имеется три уровня испарения воды: низкий, средний и высокий. В ночное время рекомендуем Вам использовать низкий уровень испарения воды.

### 5.7. СИГНАЛ О ПУСТОМ РЕЗЕРВУАРЕ

Когда резервуар становится пустым, загорается соответствующая лампочка  на дисплее устройства (F). При этом увлажнитель автоматически выключается. В этом случае Вам нужно заполнить резервуар водой.

### 5.8. ДОБАВЛЕНИЕ ЭССЕНЦИЙ (Рисунок 4)

Если Вы желаете добавить эссенции (в комплект не входят), откройте крышку отсека для эссенций (10) и добавьте их на губку в количестве, достаточном для того, чтобы губка пропиталась (приблизительно 10 капель). Затем снова закройте отсек.

### ОБРАТИТЕ ВНИМАНИЕ:

- В холодное время года окна и стены могут покрываться влагой или инеем из-за избытка влажности внутри помещения. Если такое происходит, установите параметр (I) интенсивности пара на более низкий, чтобы предотвратить повреждения из-за конденсации воды.
- Избыток влажности в помещении может вызвать накопление влаги на поверхностях, на которых могут завестись бактерии и грибок. Также накопленная влага может повредить мебель и стены, особенно обои.
- Чтобы удалить излишки влаги, особенно в маленькой комнате, оставьте дверь открытой и отрегулируйте интенсивность пара.

## 5.9. РЕШЕНИЕ ПРОБЛЕМ

ПРИЗНАКИ	ПРИЧИНЫ	РЕШЕНИЕ
Увлажнитель не работает, не выпускает ни воздух, ни пар	Увлажнитель не подключен к источнику питания	Подключите увлажнитель к источнику питания
	Увлажнитель не включен	Включите устройство, нажав соответствующую кнопку
	Резервуар для воды пуст	Наполните резервуар водой
	Резервуар для воды неправильно установлен на основании	Правильно установите резервуар для воды на основание устройства. Проверьте, исходят ли пузырьки воздуха в резервуаре после того, как Вы его установили на основание
От пара исходит неприятный запах	Увлажнитель новый	Откройте резервуар и проветрите его в свежем и сухом месте в течение 12 часов
	Вода загрязнена или находится в резервуаре уже долгое время	Опорожните резервуар для воды и залейте в него чистую воду.
От пара не пахнет эссенциями	Эссенции не добавлены или губка слишком сухая	Добавьте эссенции в отсек таким образом, чтобы губка хорошо пропиталась (приблизительно 10 капель)
Светится индикатор, обозначающий, что резервуар пустой, хотя на самом деле он полный	Резервуар переполнен водой	Отлейте немного воды из резервуара и снова установите его на место
	Резервуар для воды неправильно установлен на основании	Попробуйте еще раз снять и поставить резервуар на свое место. Проверьте, исходят ли пузырьки воздуха в резервуаре после того, как Вы его установили на основание
Из клапана выходит мало пара	Мало воды в резервуаре	Залейте воду в резервуар
	Преобразователь загрязнен	Очистите преобразователь, как это описано в Разделе 6 данной инструкции по эксплуатации
Необычный шум	Вибрация от поверхности, на которой расположен увлажнитель	Установите увлажнитель на ровную и устойчивую поверхность
	Мало воды в резервуаре	Долейте воду в резервуар
Другие проблемы в работе устройства	Обратитесь в сервисный центр Miniland	

## ■ 6. УХОД

**Для того чтобы продукт всегда оставался чистым:**

- Используйте очищенную воду.
- Периодически очищайте основание устройства, резервуар для воды и преобразователь согласно нижеследующим рекомендациям.
- Ежедневно выливайте воду из резервуара, если она не была использована до конца, и меняйте воду на чистую перед следующим использованием устройства.
- Если Вы не используете устройство, всегда выливайте из него остатки воды.

**- Уход за резервуаром для воды (каждые 2 – 3 недели):**

Для удаления известковых отложений в резервуаре для воды, открутите его крышку и промойте резервуар водой.

При необходимости, используйте растворенный в воде уксус, чтобы убрать устойчивые отложения извести. Кроме того, на рынке можно приобрести растворы, очищающие от извести, которые подходят для увлажнителей. Чтобы подобрать такой тип продукта, следуйте инструкции по эксплуатации от его производителя.

**- Уход за поверхностью основания (один раз в неделю):**

Если на поверхности основания устройства появились известковые отложения, удалите их мягкой тканью, смоченной в нейтральном моющем средстве или уксусе, и затем промойте его водой.

Если известь скопилась в области преобразователя, нанесите несколько капель уксуса на его поверхность и оставьте на 2-5 минут. Удалите налет с поверхности при помощи кисточки. Для вытирания преобразователя используйте чистую ткань. Кроме того, на рынке можно приобрести растворы, очищающие от извести, которые подходят для увлажнителей. Чтобы подобрать такой тип продукта, следуйте инструкции по эксплуатации от его производителя.

**- Уход за наружной частью увлажнителя:**

Для очистки пятен на наружной части устройства используйте мягкую ткань и воду с температурой до 40 ° С. Отверстие для выхода пара можно промывать непосредственно под струей воды.

**- Хранение увлажнителя:**

Если Вы не планируете пользоваться устройством в течение длительного периода времени, полностью опорожните резервуар для воды. Помойте увлажнитель, тщательно высушите и храните его в оригинальной упаковке.

## ■ 7. ТЕХНИЧЕСКИЕ УСЛОВИЯ

- Питание: AC 220 - 240V
- Частота: 50/60 Гц
- Потребление энергии: 30 Вт
- Выделение пара: 100мл/ч / 330мл/ч
- Автономная работа: минимум 15 часов при максимальном выделении пара
- Максимальная эффективность достигается в помещениях до 40м<sup>2</sup>
- Шумовыделение: ≤38 dB
- Емкость резервуара для воды: 5 литров
- Вес: 2,15 кг
- Размеры: 17,5 x 34 x 32,6 (см)

**■ 8. ИНФОРМАЦИЯ ПО УТИЛИЗАЦИИ ПРОДУКТА**

К утилизации продукта необходимо относиться с ответственностью.

Не выбрасывайте продукты, на которых имеется перечеркнутый символ мусорного контейнера, вместе с бытовыми отходами.

По окончании жизненного цикла продуктов их нужно сдавать в центры сбора и переработки, определенные местными органами власти. Также просим Вас связаться с магазином, где Вы приобрели устройство.



# DECLARATION OF CONFORMITY

**miniland**  
BABY

Miniland S.A. P.Ind. La Marjal I C/ La Patronal 8-10. 03430 ONIL (Alicante) SPAIN  
Technical support: +34 966 557 775 · www.minilandbaby.com · miniland@miniland.es

**We declare under our own responsibility that the product:**

humitouch plus · Miniland Baby · 89208 · Miniland, S.A.

**to which this declaration refers conforms with the relevant standards or other standardising documents:**

- **Electromagnetic Compatibility (EMC) Directive 2014/30/EU**
  - EN 55014-1:2006+A1:2009+A2:2011 Electromagnetic compatibility — Requirements for household appliances, electric tools and similar apparatus — Part 1: Emission
  - EN 55014-2:2015 Electromagnetic compatibility. Requirements for household appliances, electric tools and similar apparatus – Part 2: Immunity – Product family standard
  - EN 61000-3-2:2014 Electromagnetic compatibility (EMC) — Part 3-2: Limits — Limits for harmonic current emissions (equipment input current  $\leq 16$  A per phase).
  - EN 61000-3-3:2013 Electromagnetic compatibility (EMC) — Part 3-3: Limits — Limitation of voltage changes, voltage fluctuations and flicker in public low-voltage supply systems, for equipment with rated current  $\leq 16$  A per phase and not subject to conditional connection.
- **Low Voltage Directive (LVD) 2014/35/EU**
  - EN 60335-1:2012+A11:2014 Household and similar electrical appliances - Safety - Part 1: General requirements.
  - EN 60335-2-98:2003+A1:2005+A2:2008 Household and similar electrical appliances - Safety - Part 2-98: Particular requirements for humidifiers.
  - EN 62233:2008 Measurement methods for electromagnetic fields of household appliances and similar apparatus with regard to human exposure.
- **Restriction of Hazardous Substances (RoHS) Directive 2011/65/EU**
- **REACH (Registration, Evaluation, Authorization and Restriction of Chemical substances) Regulation (EC) No 1907/2006**
- **Waste Electrical and Electronic Equipment (WEEE) Directive 2012/19/EU**
- **Directive 2009/125/EC Ecodesign requirements for energy-related products**
  - Commission Regulation (EC) NO 1275/2008, implementing Directive 2005/32/EC with regard to ecodesign requirements for standby and off mode electric power consumption of electrical and electronic household and office equipment.

Miniland, S.A.  
Chief Executive Officer  
José Verdú Francés  
Onil, Alicante, Spain.  
10th of November 2016



**miniland**  
EDUCATIONAL · BABY  
minilandgroup.com





Miniland S.A. P.Ind. La Marjal I C/ La Patronal 8-10  
03430 ONIL (Alicante) SPAIN  
☎ Technical support: +34 966 557 775  
Fax +34 965 565 454  
[www.minilandbaby.com](http://www.minilandbaby.com) · [tecnico@miniland.es](mailto:tecnico@miniland.es)

© Miniland, S.A. 2016

Fabricado en China. Conservar los datos.  
Made in China. Keep this information.  
Fabricado em China. Conservar dados.  
Fabbricato in China. Conservare i dati.  
Fabriqué en China. Conserver ces informations.  
Hergestellt in China. Bewahren Sie diese Angaben auf  
Wyprodukowano w Chinach. Zachowaj instrukcję.  
Сделано в Китае. Сохраните эту информацию.  
صنع في الصين. احتفظ بهذه المعلومات.

**humitouch pure 89208**

